

|    |  |     |
|----|--|-----|
| 1  | A készülék leírása.....                                      | 158 |
| 2  | Biztonságvédelmi figyelmeztetések.....                       | 159 |
| 3  | Beállítás.....   | 159 |
| 4  | A kávéfőzőgép előkészítése.....                              | 160 |
|    | 4.1 A víztartály feltöltése.....                             | 160 |
|    | 4.2 A szemes kávé tartó feltöltése.....                      | 160 |
|    | 4.3 Első beindítás.....                                      | 160 |
| 5  | Kávé készítés (szemes kávéból).....                          | 161 |
| 6  | A kávédaráló beszüabályozása.....                            | 163 |
| 7  | Presszókávé készítés elődarált (nem szemes) kávéból.....     | 164 |
| 8  | Meleg víz adagolás.....                                      | 164 |
| 9  | Kapuciner készítés (gőz segítségével).....                   | 165 |
| 10 | Tisztítás és karbantartás.....                               | 166 |
|    | 10.1 A gép tisztítása.....                                   | 166 |
|    | 10.2 A pároló tisztítása.....                                | 167 |
|    | 10.3 Vízkőoldás.....   | 168 |
|    | 10.4 A vízkeménység beállítása.....                          | 169 |
| 11 | A fényjelek magyarázata.....                                 | 170 |
| 12 | A vészjelek magyarázata és mi a teendő, ha kigyulladnak..... | 171 |
| 13 | A szerviz kihívása nélkül is megoldható problémák.....       | 172 |

**A termék megfelelő módon történő hulladékkezelésére vonatkozó fontos tudnivalók a 2002/96/EC irányelv értelmében.**

A hasznos élettartamának végére érkezett készüléket nem szabad a lakossági hulladékkal együtt kezelni.

A leselejtezett termék az önkormányzatok által kijelölt szelektív hulladékgyűjtőkben (hulladékgyűjtő udvar) vagy az elhasználdott készülékek visszavételét végző kereskedőknél adható le.

Az elektromos háztartási készülékek szelektív gyűjtése és kezelése lehetővé teszi a nem megfelelően végzett hulladékkezelésből adódó, a környezetet és az egészséget veszélyeztető negatív hatások megelőzését és a készülék alkotórészeinek újrahasznosítását, melynek révén jelentős energia- és erőforrás-megtakarítás érhető el. Az elektromos háztartási készülékek szelektív gyűjtésére és kezelésére vonatkozó kötelezettséget a terméken feltüntetett áthúzott szemétygyűjtő edény (szemeteszkuka) jelzés mutatja.

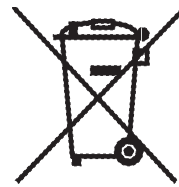

## 1. A GÉP LEÍRÁSA (lásd 3. oldal)

- |                                      |   |
|--------------------------------------|---|
| A. Csészemelegítő lap                | M. Pároló                                 |
| B. Gőztárcsa                         | N. Tápvezeték                             |
| C. Gőzcső                            | O. Habosító (kihúzható)                   |
| D. Habosító                          | P. Habosító fúvóka (kihúzható)            |
| E. Víztartály (kihúzható)            | Q. Adagolókanál elődarált kávéhoz         |
| F. Csészetartó tálca                 | R. (Kihúzható) zacctartó                  |
| G. Cseppfelfogó tál (kihúzható)      | S. Darálási finomságot szabályzó tárcsa   |
| H. Szervizelő zárólap                | T. Szemes kávé tartó                      |
| I. (Állítható magasságú) kávéadagoló | U. Adagolókanál helye                     |
| J. Kezelőlap                         | V. Tölcsér az elődarált kávé betöltéséhez |
| K. Szemes kávé tartó fedele          | Z. Mozgó doboz                            |
| L. Daráltkávé közepső fedele         |   |

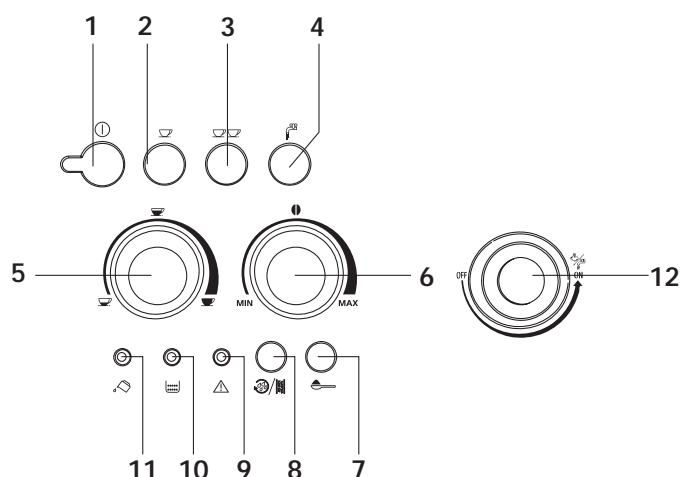
**Kezelőlap**

- |  |   |
|--|---|
| 1) "Bekapcsolás/kikapcsolás" gomb  | 7) "Elődarált kávé" funkció gomb és fényjel (kávédaráló kizárása) |
| 2) "1 csésze" választógomb "hőmérséklet OK" fényjellel                       | 8) "Vízke" világító vészjel                                       |
| 3) "2 csésze" választógomb "hőmérséklet OK" fényjellel                       | 9) "Általános vész" fényjel                                       |
| 4) "Meleg víz" választógomb/"Meleg víz" vagy "gőzadagolás" választás fényjel | 10) "Zacctartó tele van" vagy "nincs zacctartó" fényjel           |
| 5) "Kávémennyiség" választótárcsa (rövid, normális, hosszú)                  | 11) "Nincs víz" vagy "nincs víz a tartályban" fényjel             |
| 6) "Daráltkávé mennyiség" választótárcsa (gyenge, normális, erős)            | 12) Gőztárcsa   |

## KEZELÉSI UTASÍTÁS

## 2 BIZTONSÁGI FIGYELMEZTETÉSEK

FIGYELMESEN OLVASSA EL, MAJD GONDOSAN TEGYE EL EZT A KEZELÉSI UTASÍTÁST!

- Ezt a gépet "presszókávé főzésére" és "italok melegítésére" tervezték: vigyázzon, nehogy megégesse magát a kicsapódó forró vízzel vagy gőzzel, illetve a helytelen használat következtében.
- Ezt a készüléket kizárólag otthon szabad használni. Minden más felhasználás helytelen, tehát veszélyes.
- A gyártó elhárít minden felelősséget a helytelen, hibás vagy megfontolatlan használatból származó károkért.
- Használat közben ne érjen a készülék forró felületéhez. Használjon kesztyűt, vagy a fogókat.
- Soha ne érjen a készülékhez, amikor nedves a keze vagy a lába.
- Gyermekes és csökkentképességű személyek csak megfelelő felügyelet mellett használhatják a készüléket.
- Ne engedje a gyermekeket a készülékkel játszani.
- A készüléket hiba vagy helytelen működés esetén ne szerelje szét: kapcsolja ki a dugó kihúzásával. Az esetleges javításokat kizárólag a gyártó által felhatalmazott szakszervizben végeztesse, ahol kérje eredeti alkatrészek alkalmazását. Csak a fenti útmutatás betartásával szavatolt a készülék biztonságos használata.

## 3 BEÁLLÍTÁS

- A csomagolóanyagok eltávolítása után győződjön meg a készülék épségéről. Kétely esetén ne használja, hanem forduljon szakemberhez.
- A csomagolóanyagok (műanyag tasak, polisztirol darabok, stb.) gyermekektől távol tartandók, mert veszélyesek lehetnek.
- A készüléket helyezze vízcsaptól, mosogatótól és hőforrástól távoleső munkafelületre.
- **Miután a készüléket a munkafelületre tette, ellenőrizze, hogy a gép oldal- és hátlapja körül legalább 5 cm, míg a kávéfőzőgép felett legalább 20 cm szabad tér maradjon.**
- A készüléket soha ne állítsa 0°C-os, vagy annál alacsonyabb hőmérsékletű helyiségbe (ha a víz megfagy, a készülék károsodik).
- Ellenőrizze, hogy lakhelyének elektromos feszültsége megegyezzen a készülék adatlmezén feltüntetett értékkel. A készüléket kizárólag egy min. 10 A-es és megfelelő földeléssel rendelkező aljzathoz szabad csatlakoztatni. A gyártó elhárít minden felelősséget a nem földelt hálózat használatából származó károkért.
- Ha az aljzat és a készülék dugója nem illelnek egymáshoz, akkor az aljzatot egy szakemberrel cseréltesse ki megfelelő típusúra.
- A készülék tápvezetékét a felhasználó nem cserélheti ki, mert ehhez különleges szerszámokra lenne szüksége. A tápvezeték károsodása esetén, illetve cseréjéért forduljon a gyártó által meghatalmazott szakszervizhez, mert csak így kerül el az esetleges baleseteket.
- Tanácsos a 10.4 bekezdésben leírt módon a lehető legrövidebb időn belül beállítani a vízkeménységet.

H

A készülék helyes használatának elsajátításához a legelső bekapcsoláskor pontosan tartsa be az alábbi fejezetek útmutatását.

#### 4 A KÁVÉFŐZŐGÉP ELŐKÉSZÍTÉSE

##### 4.1 A VÍZTARTÁLY FELTÖLTÉSE

- Húzza ki a víztartályt (1. ábra), öblítse el, majd a MAX vonalig töltsen meg friss vízzel. A víztartályt csak akkor húzhatja ki, ha előtte a habosítót a készülék közepe felé állította.
- **Ütközésig nyomja** vissza a tartályt.

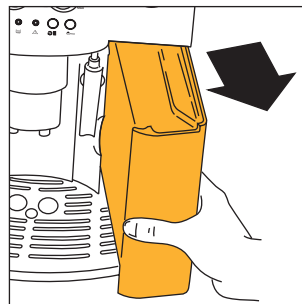

1. ábra

##### 4.2 A SZEMES KÁVÉ TARTÓ FELTÖLTÉSE

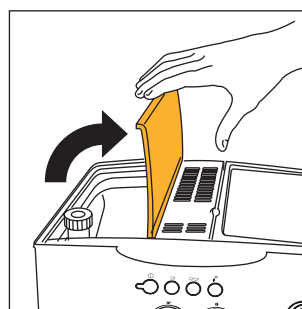

- Nyissa ki a szemes kávé tartó fedelét (2. ábra).
- Töltsen fel a tartót szemes kávéval.
- Csukja le a fedelet.

**FIGYELEM:** a helyes üzemelés érdekében soha ne töltsön ide előre ledarált, vagy liofilizált kávé, cukorbevonulú szemeket, illetve olyan anyagokat, melyek a gépet károsítanák.



2. ábra

##### 4.3 ELSŐ BEINDÍTÁS

1. Ellenőrizze, hogy a víztartály tele van-e és tápvezeték dugója a hálózathoz csatlakozik-e.
2. A habosítót állítsa kifelé és helyezzen alá egy csészét (3. ábra), majd a **1** gomb megnyomásával kapcsolja be a készüléket (4. ábra).
3. **KÖZVETLENÜL EZUTÁN, DE MAX. 30 MÁSODPERCEN BELÜL** a gőztárcsát az óramutató járásával ellentétes irányba fordítsa el **ütközésig** (5. ábra) (nem hiba, ha ekkor a készülék zajos lesz).
4. Pár másodperc elteltével a habosítóból víz jön ki. Amikor a csészébe kb. 30 ml folyadék van, a gőztárcsát állítsa 180°-kal az óramutató járásával megegyező irányba (6. ábra) **ütközésig**, így leállítja a vízkifolyást.
5. Várja meg, amíg a  zöld fényjelek és a  nem villognak és állandó fényvel világítanak. (A zöld fényjelek villogása azt jelenti, hogy a készülék a felmelegítési szakaszban van, míg ha állandó fényvel világítanak, akkor elérte a kávéfőzéshez optimális hőmérsékletet - 11. bek. 1. és 2. pont).

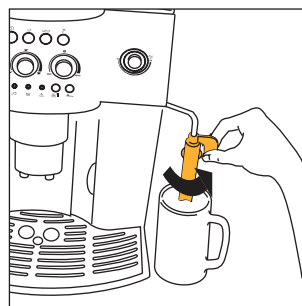

3. ábra

*Pár másodperccel azelőtt, hogy a fényjelek állandó fényvel világítanak, a készülék automatikusan elvéggez egy öblítő ciklust: kevés meleg víz kifolyik az adagolóból az alatta található cseppfelfogó táliba.*





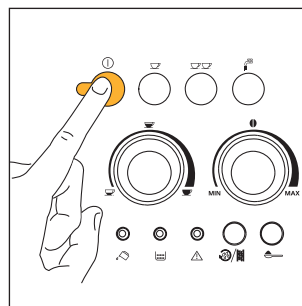



Tanács: ha forró rövid (60 ml-nél kevesebb) kávé kíván készíteni, akkor előbb az öblítővizet folyassa a csészébe. Hagyja pár másodpercig benne, hogy felmelegítse a csészét (majd öntse ki).

6. Ekkor a készülék készen áll a használatra.



4. ábra

## 5 KÁVÉ KÉSZÍTÉS (SZEMES KÁVÉBÓL)

- 1) A kávéadagolás előtt mindig ellenőrizze, hogy a  zöld fényjelek és a  állandó fénnel világítsanak, valamint hogy a szemes kávé tartója tele legyen.
- 2) A jobb oldali tárcsával (7. ábra) állítsa be a kívánt izhatást. Minél inkább az óramutató járásával megegyező irányba csavarja a tárcsát, annál több szemes kávé fog a készülék megdarálni, tehát a kávé íze annál erősebb lesz. Az első használatkor több beállítást is ki kell próbálni, hogy megtalálja a tárcsa helyes besabályozását. Vigyázzon, nehogy túlságosan elcsavarja az óramutató járásával megegyező irányba, mert akkor a kávé lassan (csepegve) fog kifolyni, főleg amikor két csésze kávé kíván főzni.
- 3) A bal oldali tárcsával (8. ábra) állítsa be a lefőzni való kávé mennyiségét. Minél inkább az óramutató járásával megegyező irányba csavarja a tárcsát, annál több kávé fog a készülék lefőzni. Az első használatkor több beállítást is ki kell próbálni, hogy megtalálja a tárcsa helyes besabályozását.
- 4) Az adagoló csőve alá helyezzen egy csészét, ha 1 kávé (9. ábra) kíván, vagy két csészét, ha 2 kávé (10. ábra) kíván elkészíteni. Akkor keletkezik több krém a kávé tetején, ha a csövet a lehető legjobban a csészékhez közelíti a kávéadagoló leeresztésével (11. ábra).
- 5) Nyomja meg a  gombot (12. ábra), ha egy kávé akar lefőzni, vagy a  gombot (13. ábra), ha kettőt. *Ekkor a készülék megdarálja a szemes kávé, elvégző egy rövid előpárolási ciklust, majd befejezi a teljes adagolást. A beállított mennyiségű kávé adagolása után a készülék automatikusan leállítja a kávékifolyást és a zacstablettát a tartóba juttatja.*
- 6) Pár másodperc elteltével, amikor mindkét  zöld és a  fényjel ismét állandó fénnel világít, lehet folytatni a kávéfőzést.
- 7) A készülék kikapcsolásához nyomja meg a  gombot. *automatikusan elvégző egy öblítési ciklust: kevés meleg víz a cső alatti cseppfelfogó tábla jut. Vigyázzon, nehogy megégesse magát). Ha nem kapcsolja ki a készüléket a  gombbal, akkor minden esetben 3 órával a legutolsó használat után a gép elvégző egy rövid öblítési ciklust, majd automatikusan kikapcsol.*

1. MEGJEGYZÉS: ha a kávé csepegve, vagy egyáltalán nem folyik ki, akkor a darálási finomság tárcsáját fordítsa egy kattanással az óramutató járásával megegyező irányba (17. ábra). Addig fordítsa egy kattanással tovább, amíg nem ér el megfelelő eredményt.

2. MEGJEGYZÉS: ha a kávé túl gyorsan folyik ki és nem megfelelő a krém, akkor fordítsa a jobb oldali tárcsát egy kicsit az óramutató járásával megegyező irányba (7. ábra). Fokként próbálkozzon a beállítással, amíg el nem találja a tárcsa helyes fokozatát. Vigyázzon, nehogy túlságosan elcsavarja az óramutató járásával megegyező irányba, mert akkor a kávé lassan (csepegve) fog kifolyni, főleg amikor két csésze kávé kíván főzni. Ha pár adag lefőzése után a krém még mindig nem megfelelő, akkor a darálási finomság tárcsáját (17. ábra) is állítsa az óramutató járásával ellentétes irányba egy kattanásig (lásd 6. bek.).

3. MEGJEGYZÉS: hogyan lehet melegebb kávé készíteni:

1) Ha a készülék bekapcsolása után azonnal egy rövid kávé kíván készíteni (60 ml-nél kevesebbet), akkor a csészék felmelegítésére használja a meleg öblítővizet (lásd 4.3 bek. 5. pontjának tanácsa). Ha viszont az utolsó főzéstől több, mint 2/3 perc telt és ismét főzni akar, akkor a  gomb lenyomásával

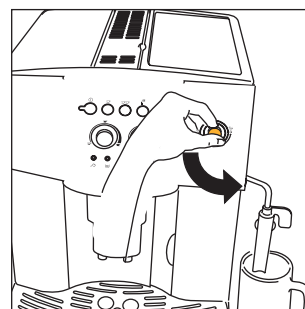

5. ábra

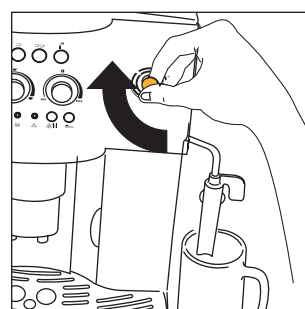

6. ábra

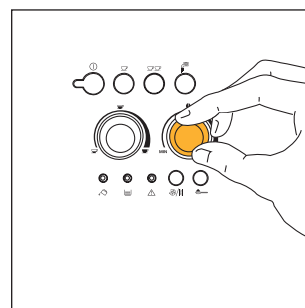

7. ábra

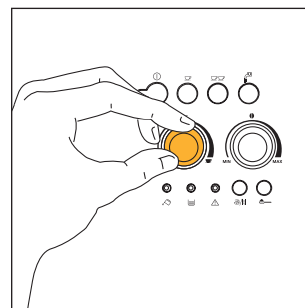

8. ábra

H

a párolót ismét elő kell melegíteni (14. ábra). Az alatta található cseppfelfogó tálba hagyja kifolyni a vizet, illetve ezt a vizet arra is használhatja, hogy felmelegíti vele a csészéket (majd öntse ki).

2) Ne használjon vastag falú csészét, mert az elnyeli a hőt, ha előbb nem melegítette fel.

3) Használjon meleg vizes öblítéssel felmelegített csészéket, vagy a csészéket legalább 20 percig hagyja a bekapcsolt készülék tetején található csészemelegítőn.

4. MEGJEGYZÉS: kávéfőzés közben az adagolást bármikor le lehet állítani az előzőleg kiválasztott ☞ (12. ábra) vagy ☞☞ (13. ábra) gomb megnyomásával.

5. MEGJEGYZÉS: : ha az adagolás végeztével több kávé kíván, akkor elég az előzőleg kiválasztott ☞ (12. ábra) vagy ☞☞ (13. ábra) gombot addig lenyomva tartani, amíg a kívánt mennyiséget el nem éri (ezt a műveletet a kávé kifolyásának végétől számított 3 másodpercen belül kell elvégeznie).

6. MEGJEGYZÉS: : amikor állandó fényvel kigyullad a ☞ vészjel (12. fejezet - 1. pont), akkor a víztartályt fel kell tölteni, máskülönben nem lehet kávé főzni. A víztartályt csak úgy lehet kihúzni, ha előzőleg a habosítót a gép közepe felé állította. (Nem hiba, ha a ☞ vészjel kigyulladásakor egy kis víz még maradt a tartályban).

7. MEGJEGYZÉS: a készülék számolja a lefőzött csészék számát. 14-szer egy csésze (vagy 7-szer két csésze) után állandó fényvel kigyullad a ☞☞ fényjel (12. fejezet, 3. pont), ami azt jelenti, hogy ki kell üríteni és el kell mosni a zacctartót, mert tele van. A zacctartó tisztítása után alszik csak ki a fényjel és csak ekkor lehet ismét kávé főzni. A tisztításhoz a készülék elülső részén található szervizelő zárólapját nyissa ki az adagolót meghúzva (15. ábra); villogva kigyullad a ☞☞ fényjel (lásd 12. bek. 9. pont); majd húzza ki a cseppfelfogó tálát (16. ábra), ürítse ki és tisztítsa meg. Ürítse ki a zacctartót és gondosan távolítsa el belőle a ráakódásokat. Törölje szárazra az esetleges páracseppeket is a gép belsejében, a cseppfelfogó tál alatt. FONTOS: amikor kihúzza a cseppfelfogó tálát, a zacctartót is mindig ki KELL üríteni, még ha nincs is tele. Ha nem végzi el ezt a műveletet, akkor a következő kávékészítésekkor a zacctartó a vártnál jobban megtelik és a készüléket eldugul a zacctabletták miatt.

8. MEGJEGYZÉS: a készülék hosszantartó használata következtében a daráló elkophat és a kávé íze megváltozik, mert az őrlés nem lesz finom. A probléma elhárítása érdekében elég ismét beállítani az őrlési finomságot a darálási finomság tárcsájával (17. ábra), melyet egy kattanásig az óramutató járásával ellentétes irányba kell elfordítani (a 6. fejezet útmutatása szerint).

9. MEGJEGYZÉS: ha a készüléket hosszabb ideig nem használta, akkor a 10.2 bek. útmutatása szerint el kell végezni a pároló tisztítását.

10. MEGJEGYZÉS: : a kávé kifolyása közben soha nem szabad kihúzni a víztartályt. Ha ezt mégis megteszi, akkor a készülék nem folytatja a kávéfőzést és villogva kigyullad a (nincs víz) fényjel. Ha ismét kávé kíván készíteni, akkor a készülék zajos lesz és nem főz kávé. A készülék újraindításához a gőztárcsát ütközésig forgassa az óramutató járásával ellentétes irányba és pár másodpercig a habosítóból folyasson ki vizet.

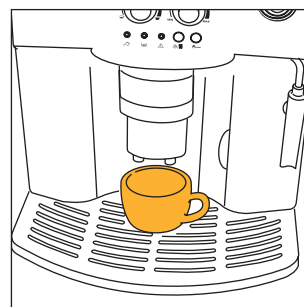

9. ábra

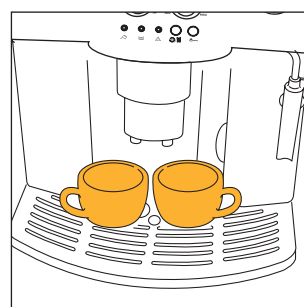

10. ábra

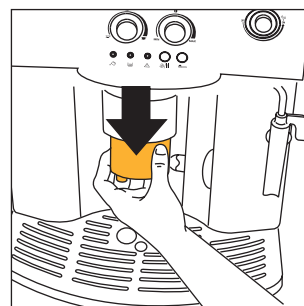

11. ábra

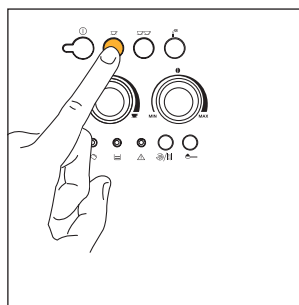

12. ábra

A készülékkel először legalább 4-5 adag kávét le kell főzni, hogy megfelelő eredményt érjen el.

Amikor kigyullad valamelyik vészjel, mert valami nem működik helyesen, nem kell azonnal a szervizhez fordulni. A problémát majdnem mindig meg tudja egyedül is oldani, ha követi a 12. és a 13. bekezdésben leírtakat. Ha mégsem tudja elhárítani a hibát, illetve amikor egyéb információra van szüksége, akkor a 2. oldalhoz mellékelt lapon található számon hívja az ügyfélszolgálatot. Ha országa nincs a lapon felsoroltak között, akkor a garanciában található számot hívja.

## 6 A KÁVÉDARÁLÓ BESZABÁLYOZÁSA

A kávédarálót először nem kell beszabályozni, mert gyárilag a megfelelő adagoláshoz ezt már megtették. Persze ha az első adagok lefőzése után a kávé túl gyorsan, vagy túl lassan (csepegvé) folyik ki, akkor az őrlési fokot a (17. ábra) darálási finomság tárcsával meg kell változtatni. Az óramutató járásával egyező irányba és egy kattanásig (egy számmal) elforgatva a kávé adagolása gyorsabban jön létre (nem csepegvé).

Ha viszont ellenkező irányba fordítja el egy kattanásig, akkor lassúbb lesz az adagolás és jobb krém képződik a kávé tetején.

A beállítás megváltoztatásának hatása csak legalább 2 adag kávé egymás utáni lefőzése után észlelhető.

**A szabályozótárcsát csak a kávédaráló üzemelése alatt szabad elforgatni.**

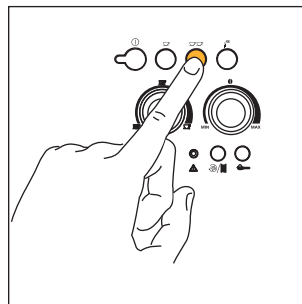

13. ábra

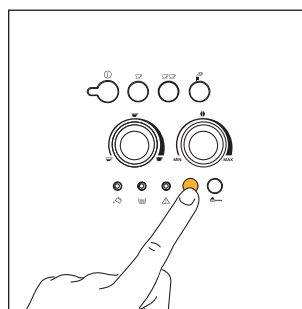

14. ábra

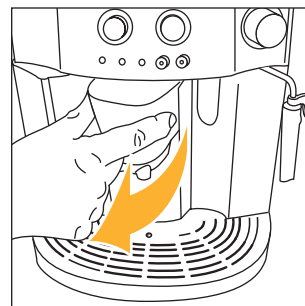
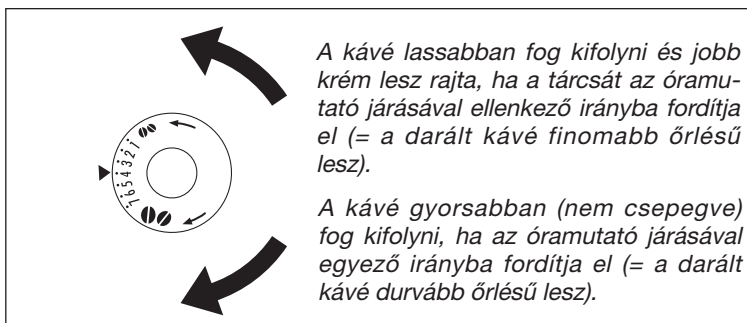

15. ábra

**1. MEGJEGYZÉS:** a készüléket a gyárban kipróbálták, ezért természetes, ha a darálóban marad kevés kávépor. A gyártó garantálja, hogy a készülék új.

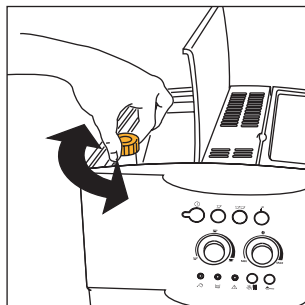

17. ábra

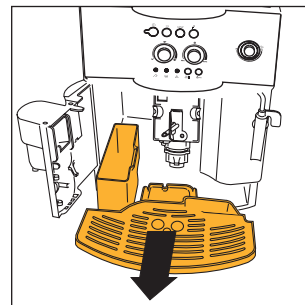

16. ábra

## 7 PRESSZÓKÁVÉ KÉSZÍTÉSE ELŐDARÁLT (NEM SZEMES) KÁVÉBÓL

1. A ☞ gomb megnyomásával állítsa be az elődarált kávé funkciót (18. ábra). A gombban található fényjel kigyulladására a funkció beállítását és a kávédaráló kizárását jelenti.
2. Emelje fel a közepén található fedelet, és egy csapott adagolókanál elődarált kávéval tegyen be a tölcsérbe (19. ábra), majd az 5. bekezdésben leírtakat kövesse.  
N.B.: lehetséges egyenként 1 adag kávéval főzni, ha megnyomja a ☞ gombot.

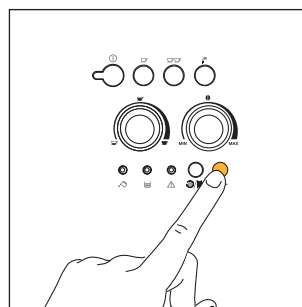

18. ábra

**1. MEGJEGYZÉS:** a kikapcsolt készülékbe soha ne töltsön be elődarált kávéval, mert az a gép belsejébe jutna.

**2. MEGJEGYZÉS:** 1 adagolókanálnál többet soha ne tegyen be, mert a készülék nem fog főzni kávéval és a kávépor a gép belsejébe kerülve beszennyezi azt, illetve a kávé csak csepgeni fog.



**3. MEGJEGYZÉS:** a betöltendő kávé mennyiségének kiméréséhez kizárólag a mellékelt adagolókanalat használja.

**4. MEGJEGYZÉS:** a tölcsérbe kizárólag presszókávégéphez ajánlott darált kávéval használjon: ne tegyen be szemes, vagy liofilizált kávéval, illetve olyan anyagokat, melyek a készüléket károsítanak.

**5. MEGJEGYZÉS:** ha egy adagolókanálnál több elődarált kávéval töltött be és a tölcsér eldugult, akkor egy kés segítségével lazítsa fel a kávéval (20. ábra), majd vegye ki és tisztítsa meg a párolót és a készüléket a 10.2 "A pároló tisztítása" című bekezdés útmutatása szerint.

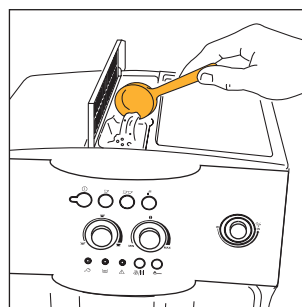

19. ábra

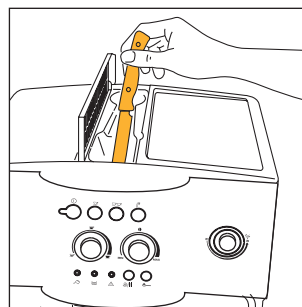

20. ábra

3. Ha a darált kávéval üzemelés után ismét szemes kávéval kíván főzni, akkor ki kell kapcsolni az elődarált kávé funkciót a ☞ gomb ismételt megnyomásával (a fényjel kikapcsol és a kávédaráló ismét működhet).

## 8 MELEG VÍZ ADAGOLÁSA

- Ellenőrizze mindig, hogy a ☞ zöld és ☞ fénygombok állandó fényvel világítsanak.
- A habosítót állítsa a gép külseje felé (3. ábra).
- Tegyen egy edényt a habosító alá (3. ábra).
- Nyomja meg a ☞ gombot (21. ábra). A ☞ fényjel kigyulladására azt jelenti, hogy kiválasztotta ezt a funkciót.
- A gőztárcsát fordítsa el ütközésig 180°-kal az óramutató járásával ellentétes irányba (5. ábra): meleg víz fog kifolyni a habosítóból az alatta lévő edénybe.
- A meleg víz kifolyásának leállításához a tárcsát fordítsa el az óramutató járásával megegyező irányba ütközésig (6. ábra) és a habosítót állítsa vissza eredeti helyére, a gép közepe felé.
- Nyomja meg a ☞ gombot (21. ábra). (Nem tanácsos egyszerre 2 percnél hosszabb ideig folytatni a meleg vizet).

## KEZELÉSI UTASÍTÁS



## 9 KAPUCINER KÉSZÍTÉS (GŐZ FELHASZNÁLÁSÁVAL)

- A habosítót állítsa kifelé (6. ábra).
- A habosító alá helyezzen egy üres edényt (3. ábra). A gőztárcsát forgassa el 180°-kal az óramutató járásával ellentétes irányba ütközésig (a fényjel villogva kigyullad, 22. ábra). Pár másodpercig eressze ki a vizes gőzt egész addig, amíg csak gőz jön ki.
- A kifolyást állítsa le úgy, hogy a tárcsát az óramutatóval egyező irányba, ütközésig elfordítja (6. ábra).
- Az edényt ürítse ki, majd töltsön bele tejet, számítson kb. 100 grammot minden kapucinerre. Az edény méretének kiválasztásánál vegye figyelembe, hogy a tej térfogata 2-3-szorosára fog nőni. **Tanácsos hűtőszekrény hőmérsékletű és félzsíros tejet használni.**

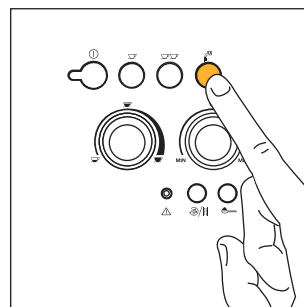

21. ábra

- A habosítót mártsa a tejesedénybe (23. ábra), de vigyázzon arra, hogy a habosítón található kidomborodó vonal (melyet a 24. ábrán egy nyíl jelez) ne érjen bele. A gőztárcsát forgassa el 180°-kal az óramutató járásával ellentétes irányba ütközésig (Vigyázzon, nehogy megégesse magát). A habosítóból gőz áramlik ki, melytől a tej krémszerű lesz és megnő a térfogata. Ha még krémesebb habot szeretne készíteni, akkor a habosítót mártsa a tejebe és az edényt lassú mozdulatokkal forgassa alulról felfelé. (Nem tanácsos egyszerre 2 percnél hosszabb ideig kiereszteni a gőzt).
- A kívánt hőmérséklet elérése után állítsa le a gőzkiáramlást úgy, hogy a gőztárcsát az óramutató járásával megegyező irányba ütközésig elfordítja (6. ábra).

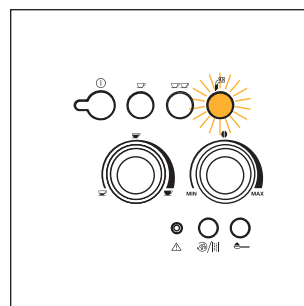

22. ábra

- Az előző bekezdésekben leírt módon készítsen kávét elég nagy csészékben és a fenti útmutatás szerint készített tejszörpöt töltsse a kávéra. A kapuciner most kész van: ízlése szerint cukorozza, és ha szereti, a habra szórjon kevés kakaót.

### 1. MEGJEGYZÉS: minden egyes használat után gondosan tisztítsa meg a habosítót.

- Az alábbiak szerint járjon el:
  - A gőztárcsát pár másodpercig, az óramutató járásával ellentétes irányba, ütközésig fordítsa el és engedjen ki egy kis vizet vagy gőzt (5. ábra). Ezáltal a gőzcső belsejében maradt tej is kiáramlik. **FONTOS:** higiéniai okokból mindig végezze el ezt a műveletet, mert így megakadályozhatja, hogy a tej a habosító belső csöveiben lerakódjon.
  - A tárcsát ütközésig fordítsa az óramutató járásával egyező irányba, egyik kezével tartsa szorosan a habosítócső fogóját és a másikkal az óramutató járásával megegyező irányba elfordítva csavarja ki a habosítót, majd húzza ki lefelé (25. ábra).
  - Az adagolócsőből lefelé mozgatva húzza ki a gőzfúvókát (26. ábra).
  - Langyos vízzel gondosan öblítse el a habosítót és a gőzfúvókát.
  - Ellenőrizze, hogy a 27. ábrán látható nyilak által mutatott két rés nincs-e eltömődve. Szükség esetén egy tűvel tisztítsa ki őket.
  - Szerelje vissza a gőzfúvókát úgy, hogy határozott mozdulattal a gőzcsőbe csavarja felfelé.
  - Szerelje vissza a habosítót úgy, hogy felfelé nyomja és az óramutató járásával ellentétes irányba csavarja.

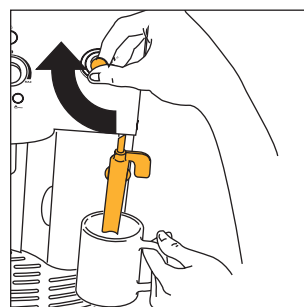

23. ábra

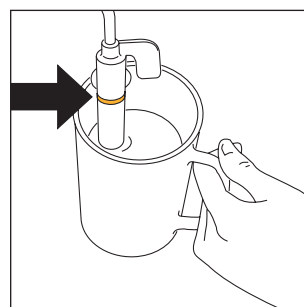

24. ábra

## 10 TISZTÍTÁS ÉS KARBANTARTÁS

- Mielőtt bármilyen tisztítási munkához látna, mindig hagyja kihűlni a gépet és húzza ki a tápvezetékét.
- A gépet soha ne mártsa vízbe: ez egy elektromos készülék.
- A készülék tisztításához ne használjon oldó- vagy dörzshatású szereket.  
Elég egy nedves és puha kendőt használni.
- A készülék egyik tartozékát SEM szabad mosogatógépben tisztítani.

### 10.1 A GÉP TISZTÍTÁSA

- A zacstartót mindig mossa el (az 5. fejezet 7. megjegyzése szerint), amikor a  fényjel állandó fénnel világít (12. fejezet - 3. pont).
- A víztartályt is tanácsos gyakran elöblíteni.
- A cseppfelfogó tálon egy (piros) vízszintjelző található. Amikor a jelző láthatóvá válik (a cseppfelfogó tál alatt pár milliméterre), akkor kell kiüríteni és elmosni a tálat.
- Rendszeresen ellenőrizze, hogy az adagoló résein a kávé szabadon folyik-e ki. Ha eldugultak, akkor egy tűvel távolítsa el a rászáradt kávéét (28. ábra).

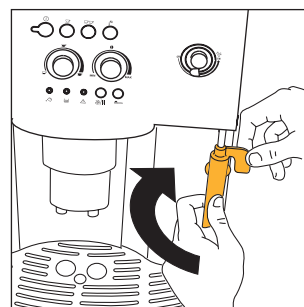

25. ábra

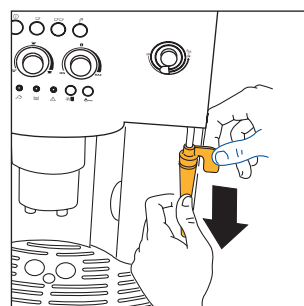

26. ábra

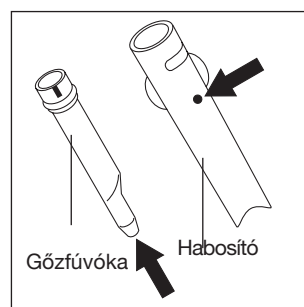

27. ábra

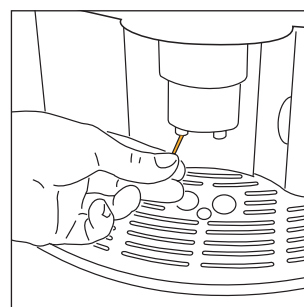

28. ábra

## 10.2 A PÁROLÓ TISZTÍTÁSA

A párolót rendszeresen kell tisztítani, nehogy a lerakódott kávé eltömje (ami helytelen működéshez vezetne).

Az alábbiak szerint végezze el a tisztítást:

- kapcsolja ki a készüléket a ① (4. ábra) gomb megnyomásával (nem a dugót kihúzva) és várja meg, amíg minden fényjel kialszik;
- nyissa ki a szervizelő zárólapját (15. ábra);
- húzza ki a cseppfelfogó tálat és a zacstartót (16. ábra) és mossa el;
- a pároló két piros kioldó gombját nyomja meg oldalról a középpont felé (29. ábra) és húzza kifelé a párolót;

**FIGYELEM:** a párolót kizárólag kikapcsolt készülékből szabad kihúzni. Ha bekapcsolt készülékből próbálja kivenni a párolót, akkor a készülék károsodhat.

- a párolót folyó víz alatt, mosogatószer nélkül öblítse el. **Soha ne tisztítsa a párolót mosogatógépben;**
- gondosan tisztítsa meg a gép belsejét. A belső részekre lerakódott kávé tisztításához használjon egy fa- vagy műanyagvillát (30. ábra), majd egy **por szívóval távolítsa el a maradék szennyeződést** (31. ábra);
- A párolót tegye vissza a belső tartóra és az alsó csapra; **addig nyomja erősen a PUSH feliraton, amíg nem hallja a rögzítést jelentő kattánást.**

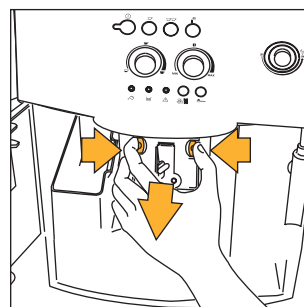

29. ábra

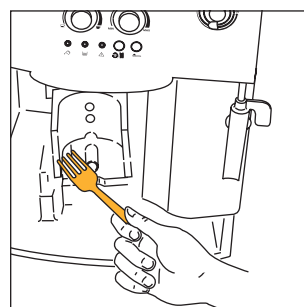

30. ábra

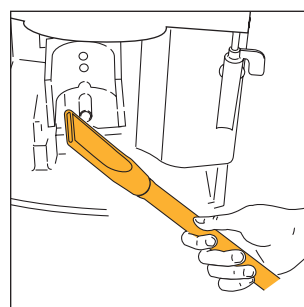

31. ábra

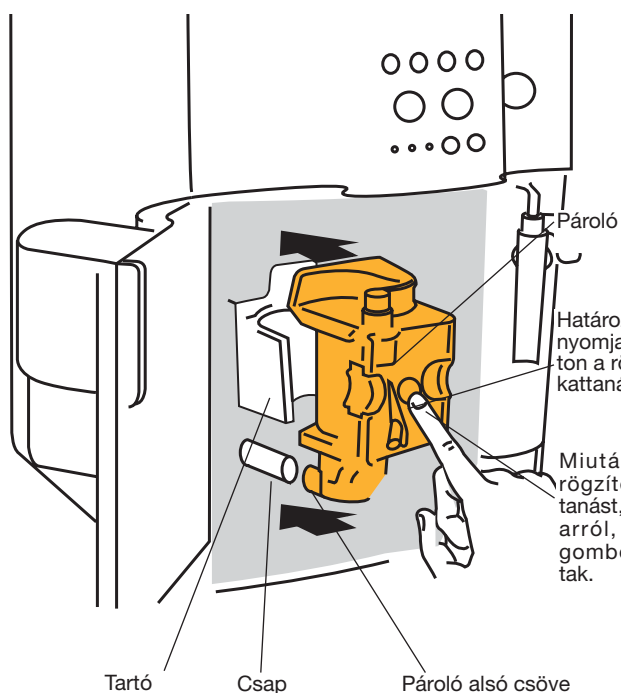

Határozott mozdulattal nyomja a **PUSH** feliraton a rögzítést jelentő kattánást.

Miután hallotta a rögzítést jelentő kattánást, győződjön meg arról, hogy a piros gombok kifelé ugrottak.

Tartó

Csap

Pároló alsó csöve

A csapot a pároló alsó csövébe kell helyezni.

H

Győződjön meg arról, hogy a két piros gomb kifelé ugrott, mert ellenkező esetben a zárólap nem csukódik.

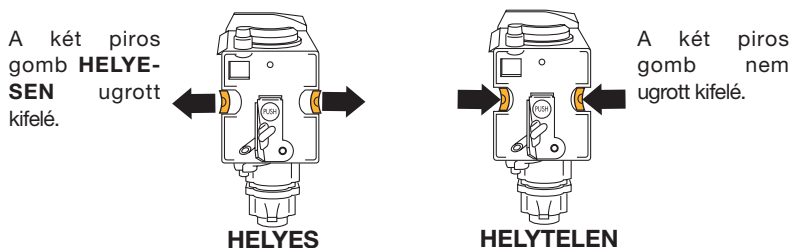

1. MEGJEGYZÉS: ha nem a rögzítést jelentő kattanásig nyomta be a párolót, és a piros gombok nem állnak kifelé, akkor nem fogja tudni becsukni a szervizelő zárólapját, tehát a készülék nem lesz üzemkész (ha bekapcsolja a készüléket akkor a  $\Delta$  fényjel villogni fog (12. fejezet - 9. pont).

2. MEGJEGYZÉS: ha még mindig nehéz visszatenni a párolót, akkor (a visszatétel előtt) a 32. ábra szerint egyszerre mind felül, mind alul erősen nyomva alakítsa megfelelő méretűre.

3. MEGJEGYZÉS: ha még mindig nehéz betenni a párolót, akkor hagyja kint, csukja be a szervizelő zárólapját, húzza ki, majd csatlakoztassa a tápvezetéket. Várja meg, hogy mindegyik fényjel kialudjon, majd nyissa ki a szervizelőt és tegye be a párolót.

- tegye vissza a zacstartóval kiegészített cseppfelfogó tálat;
- csukja be a szervizelő zárólapját.

### 10.3 VÍZKŐOLDÁS

A kávéfőzéshez használt víz gyakori melegítése miatt a készülék belső csöveibe vízkő rakódhat le. Amikor a  $\text{☉}/\text{☉}$  fényjel villogva kigyullad (12. fejezet - 5. pont), elérkezett az idő a vízkőoldás elvégzésére.

**Megjegyzés:** mégha kigyullad is a  $\text{☉}/\text{☉}$  fényjel, a készülékkel lehet kávé készíteni.

Az alábbiak szerint járjon el:

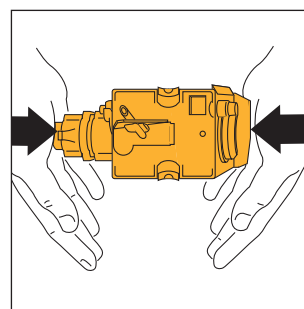

- a mellékelt vízkőoldó csomagolásán feltüntetett módon készítse el az oldatot (a De'Longhi szakszervizeiben megvásárolhatja). **KIZÁRÓLAG DE' LONGHI VÍZKŐOLDÓT HASZNÁLJON.**
- öntsön a(z) előzőleg kiürített) tartályba egy flakon (125 ml) DURGOL vízkőoldót és **egy liter vizet**
- a habosító alá helyezzen egy legalább 1,5 literes edényt (3. ábra);
- kapcsolja be a készüléket a  $\text{Ⓛ}$  gomb (4. ábra) megnyomásával.
- várja meg, amíg a zöld  $\text{☉}$  és  $\text{☉}/\text{☉}$  fényjelek állandó fényvel világítanak.
- tartsa a  $\text{☉}/\text{☉}$  gombot legalább 5 másodpercig lenyomva (14. ábra). A fényjel a gomb belsejében kigyullad (11. fejezet - 8. pont) és azt jelzi, hogy elkezdődött a vízkőoldási program. (A  $\text{☉}$  és  $\text{☉}/\text{☉}$  fényjelek nem világítanak és ez azt jelenti, hogy nem lehetséges kávé készíteni).
- a göztárcsát fordítsa 180°-kal az óramutató járásával ellentétes irányba (5. ábra). Ekkor a vízkőoldó folyadék a habosítón keresztül távozik az alatta lévő edénybe.



32. ábra

- a vízköoldó program automatikusan többször is leáll és beindul, mert így eltávolítja a gép belsejében lerakódott vízkövet.
- kb. 30 perc elteltével, amikor a  fényjel kigyullad (12. fejezet - 1. pont), a gőztárcsát fordítsa 180°-kal az óramutató járásával egyező irányba (6. ábra), ütközésig.

A gép belsejében lévő vízköoldó folyadék eltávolításához el kell végezni az öblítési ciklust az alábbiak szerint:











- húzza ki a víztartályt, öblítse el és töltsen tele tiszta vízzel.
- tegye vissza a helyére a tartályt.
- öntse ki a (habosító alatti) edényből a folyadékot és tegye vissza a habosító alá.
- a gőztárcsát fordítsa az óramutató járásával ellentétes irányba 180°-kal (5. ábra). A habosítóból meleg víz fog kifolyni az alatta található edénybe.
- amikor a tartály üres, a  fényjel kialszik és kigyullad a  fényjel (12. fejezet - 1. pont).
- a gőztárcsát fordítsa az óramutató járásával egyező irányba ütközésig (6. ábra) és töltsen tele a víztartályt tiszta vízzel.
- a vízköoldó program ekkor véget ér és a készülék készen áll a kávéfőzésre.

Megjegyzés: ha a vízköoldási ciklust a vége előtt megszakítja, akkor a  veszjelző (12. fejezet - 5. pont) nem kapcsol ki és az egész eljárást előlőről kell kezdeni.

#### **FONTOS: A GARANCIA ÉRVÉNYÉT VESZTI, HA NEM VÉGZI EL RENDSZERESEN A VÍZKÖOLDÁST.**

#### 10.4 A VÍZKEMÉNYSÉG BEÁLLÍTÁSA

A  fényjel (12. fejezet - 5. pont) egy gyárilag beállított használati időtartam után gyullad ki, mely meghatározását a lehető legkeményebb víz figyelembevételével végezték el. Ha kívánja, a használati időtartamot lakhelyének tényleges vízkeménysége szerint is beállíthatja, **így ritkábban kell elvégeznie a vízköoldást.** Az alábbi módon járjon el:























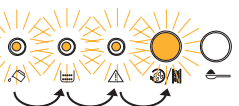





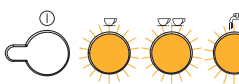

- csomagolja ki a (2. oldalhoz mellékelt) "Total hardness test" papírt és pár másodpercig tartsa teljesen vízbe mártva. Majd vegye ki és várjon kb. 30 másodpercet (amíg nem változtatja meg a színét és piros kockák nem képződnek);
- ellenőrizze, hogy a gép ki van-e kapcsolva (egy fényjel sem világít);
- a  gombot (14. ábra) tartsa legalább 5 másodpercig lenyomva. A ,  és  fényjel kigyullad.
- addig nyomogassa a  gombot (18. ábra), amíg annyi fényjel nem gyullad ki, ahány piros kocka képződött a tesztpapíron (például ha a tesztpapíron 3 piros kocka képződött, akkor háromszor nyomja meg a  gombot, így egyszerre bekapcsolja a 3 ,  és  fényjelet).
- nyomja meg a  gombot (14. ábra), így eltárolja az adatot. Így a gép be lett programozva arra, hogy értesítse, amikor a hálózati víz tényleges mészkőtartalma szerint szükséges a vízköoldást elvégezni.

H

## 11 A NORMÁLIS ÜZEMELTETÉS FÉNYJELEINEK MAGYARÁZATA

|   | FÉNYJELEK | LEÍRÁS                                     | MAGYARÁZAT   |
|---|-----------|--|--|
| 1 |           | A  ,  fényjelek villognak                  | A készülék még nem áll készen a kávéfőzéshez (a víz nem érte el az ideális hőmérsékletet). A kávékészítés előtt várja meg, hogy a fényjelek állandó fénnel világítsanak. |
| 2 |           | A  ,  fényjelek állandó fénnel világítanak | A készülék elérte a megfelelő hőmérsékletet és készen áll a kávéfőzéshez.  |
| 3 |           | A  fényjel állandó fénnel világít          | A készülék egy csésze kávé adagol.   |
| 4 |           | A  fényjel állandó fénnel világít          | A készülék két csésze kávé adagol.   |
| 5 |           | A  gőz fényjel villog                      | A készülék most melegszik a gőztermeléshez ideális hőmérsékletre. Várja meg, hogy a fényjel állandó fénnel világítson, mielőtt elfordítaná a gőztárcsát.                 |
| 6 |           | A  fényjel állandó fénnel világít          | A készülék készen áll a gőz adagolására, tehát el lehet fordítani a gőztárcsát.  |
| 7 |           | A  fényjel állandó fénnel világít          | A készülék arra lett beállítva, hogy elődarált kávéból főzzön (lásd 7. fejezet).   |
| 8 |           | A  fényjel állandó fénnel világít          | Az automatikus vízkőoldó program most fut (lásd 10.3 bek.)   |

## 12 A VILÁGÍTÓ VÉSZJELEK MAGYARÁZATA ÉS MI A TEENDŐ, HA KIGYULLADNAK

| FÉNYJELEK   | LEÍRÁS   | MAGYARÁZAT   | TEENDŐ  |
|---|--|--|---|
| 1    | A  fényjel állandó fényvel világít  | A víztartály üres vagy rosszul lett visszatéve.  | Az 5. bek. 6. megjegyzése szerint töltsse meg vízzel és ütközésig tegye vissza.   |
| 2    | A  fényjel villog.  | A készülék nem főz kávét és zajos.   | Öblítse el a víztartályt vagy oldja le róla a vízkövet.   |
| 3    | A  fényjel állandó fényvel világít  | A zacstartó tele van vagy nem tette be.  | Üritse ki a zacstartót és végezze el az 5. bek. - 7. megjegyzésében leírt tisztítási műveletet, majd tegye vissza.  |
| 4   | A  fényjel villog.   | A  kiválasztott funkcióval nem tett darált kávét a tölcserbe.  | Nyissa ki a szervizelő zárólapját és tegye be a zacstartót.   |
| 5  | A  fényjel villog.  | A  kiválasztott funkcióval nem tett darált kávét a tölcserbe. | A 7. bek. szerint öntsön bele darált kávét.   |
| 6  | A  gép furcsa zajt hallatott és a négy  ,  és  fényjel felváltva villog. | Azt jelenti, hogy a gépre vízkő rakódott le.   | A 4.2 bek. szerint tegyen szemes kávét a tartóba.   |
| 7  | A gép furcsa zajt hallatott és a négy  és  fényjel felváltva villog.   | Ha a kávédaráló nagyon zajos, akkor ez azt jelenti, hogy egy kis kavics került a szemes kávéba és ez leállította a darálót.                      | Forduljon egy De' Longhi szakszervizhez.  |
| 8  | A  és  fényjelek kigyulladnak és villognak.  | A készüléket most kapcsolta be és a pároló nem lett helyesen betéve, tehát a zárólapot nem csukta be helyesen.                                   | Minél előbb végezze el a 10.3 bekezdésben leírt vízköoldó programot.  |
| 9  | A  fényjel villog.  | A készüléket nyitott gőztárcsával kapcsolta be.  | A szervizelő zárólapját tartsa csukva és a pároló ne legyen a készülékben. Addig tartsa együtt lenyomva az 1CSÉSZE és 2 CSÉSZE gombot, amíg a négy fényjel ki nem alszik. Csak amikor mind a négy fényjel kialudt lehet kinyitni a szervizelő zárólapját és betenni a párolót (a betételhez lásd 10.2 bek.) |
| 9  | A  fényjel villog.  | A készüléket nyitott gőztárcsával kapcsolta be.  | A PUSH jelet megnyomva a rögzítést jelentő kattanásig nyomja be a párolót. Ellenőrizze, hogy a két piros gomb kifelé ugrott-e (10.2 bek.). Csukja be a szervizelő zárólapját és nyomja meg a 1 gombot.  |
| 9  | A  fényjel villog.  | A készüléket nyitott gőztárcsával kapcsolta be.  | A gőztárcsát az óramutató járásával egyező irányba ütközésig fordítsa (6. ábra).  |
| 9  | A  fényjel villog.  | A szervizelő zárólapja nyitva van.   | Ha nem tudja becsukni, akkor ellenőrizze, hogy a párolót helyesen tette-e be (10.2 bek. - 1. megjegyzés).   |

H





| FÉNYJELEK | LEÍRÁS   | MAGYARÁZAT  | TEENDŐ   |
|-----------|--|---|--|
| <b>10</b> | A  fényjel állandó fénnel világít és a zöld fényjelek villognak. | A párolót a tisztítás után elfelejtette visszatenni a gépbe.<br><br>A gép belseje nagyon piszkos. | Tegye be a párolót, lásd 10.2 bek.<br><br><b>Gondosan tisztítsa meg a gépet a 10.2 bek. leírása szerint.</b> |
| <b>11</b> | A  fényjel villog.   | Az elődarált kávé tölcseré eldugult.  | Egy kés segítségével ürítse ki a tölcserét a 7. bek. 5. megjegyzés szerint (20. ábra).                       |

### 13 A SZERVIZ KIHÍVÁSA NÉLKÜL IS MEGOLDHATÓ PROBLÉMÁK

Ha a készülék nem működik és egy vészjel világít, akkor könnyen megtalálja és kiküszöböli a hibát a 12. fejezet útmutatása szerint. Ha viszont egy vészjel sem világít, akkor mielőtt a szervizhez fordulna, végezze el az alábbi ellenőrzést

| PROBLÉMA                        | OK  | TEENDŐ   |
|---------------------------------|---|--|
| - A kávé nem meleg              | - A csészék nincsenek előmelegítve.             | Melegítse fel a csészéket forró vizes öblítéssel, vagy hagyja őket legalább 20 percig a csészemelegítő lapon (lásd 5. bek. 3. megjegyzés). |
|                                 | - A pároló túl hideg                            | Kávéfőzés előtt a párolót melegítse fel a  gomb (14. ábra) megnyomásával (lásd 5. fejezet 3. megjegyzés).                                  |
| - A kávé kevés krém van         | - A gép túl kevés kávé használ a főzéshez       | A jobb oldali tárcsát (7. ábra) fordítsa el egy kicsit az óramutató járásával egyező irányba (lásd 5. fejezet 2. megjegyzés).              |
|                                 | - A kávé túl durvára lett darálva               | A darálási finomság tárcsáját (17. ábra) fordítsa egy kattanással az óramutató járásával ellentétes irányba (lásd 6. fejezet).             |
|                                 | - A szemes kávé nem megfelelő                   | Vásároljon más márkájú szemes kávé.  |
| - A kávé túl lassan folyik ki   | - A kávé túl finomra lett darálva               | A darálási finomság tárcsáját (17. ábra) fordítsa egy kattanással az óramutató járásával megegyező irányba (lásd 6. fejezet).              |
|                                 | - A gép túl sok kávé használ a főzéshez         | A jobb oldali tárcsát (7. ábra) fordítsa el egy kicsit az óramutató járásával ellentétes irányba.  |
| - A kávé túl gyorsan folyik ki. | - A kávé túl durvára lett darálva               | A darálási finomság tárcsáját (17. ábra) fordítsa egy kattanással az óramutató járásával ellentétes irányba (lásd 6. fejezet).             |
|                                 | - A gép túl kevés kávé használ a párolás alatt. | A jobb oldali tárcsát (7. ábra) fordítsa el egy kicsit az óramutató járásával megegyező irányba.   |



| PROBLÉMA   | OK   | TEENDŐ  |
|--|--|---|
| - A kávé nem folyik ki az adagoló egyik részéből.  | - A rések eltömődtek.  | Egy tűvel távolítsa el a rászáradt kávéét (28. ábra).   |
| - A gőztárcsa elfordításával nem áramlik ki a gőz a habosítóból.   | - A habosító és a gőzfúvóka rései eltömődtek.  | Tisztítsa meg a habosító és a gőzfúvóka réseit (lásd 9. fejezet, 27. ábra).   |
| - A  és  gomb megnyomásával a készülékből nem kávé, hanem víz folyik ki. | - A daráltkávé a tölcsérbe szorult.  | Egy kés segítségével lazítsa fel a tölcsérbe szorult kávéét (lásd 7. fejezet - 5. megjegyzés). Ezután tisztítsa meg a párolót és a gép belsejét (a 10.2 bek. leírása szerint).  |
| - A  gomb megnyomásával a készülék nem kapcsol be.  | - A készülékben nincs feszültség.  | Ellenőrizze, hogy a tápvezeték helyesen illeszkedik-e az aljzatba.  |
| - Nem lehet kihúzni a párolót a tisztításhoz.  | - A készülék be van kapcsolva. A párolót csak akkor veheti ki, ha a készüléket előbb kikapcsolta.  | Kapcsolja ki a készüléket (lásd 10.2 bek.). FIGYELEM: a párolót csak azután szabad kivenni, hogy kikapcsolta a készüléket. Ha akkor próbálja meg kivenni a párolót, amikor a készülék még be van kapcsolva, akkor komoly kár keletkezhet. |
| - A (szemes kávé helyett) elődaráltat használt és a készülék nem adagol kávéét.  | - Túl sok elődarált kávéét tett be.  | Vegye ki a párolót és a 10.2 bek. leírása szerint gondosan tisztítsa meg a készülék belsejét. Ismételje meg a műveletet, használjon hozzá max. 2 csapott adagolókanál darált kávéét.  |
|  | - Nem nyomta meg a  gombot és a készülék az elődarált kávéén kívül a darálóból is vett. | Gondosan tisztítsa meg a készülék belsejét a 10.2 bek. leírása szerint. Ismételje meg a műveletet, de előbb nyomja meg a  gombot a 7. fejezet szerint. |
|  | - A kikapcsolt készülékbe elődarált kávéét tett be.  | Vegye ki a párolót és a 10.2 bek. Ismételje meg a műveletet, használjon hozzá max. 1 adagolókanál darált kávéét. Ismételje meg a műveletet, de előbb kapcsolja be a készüléket.   |
| - A kávé nem az adagoló réseiből folyik ki, hanem a szervizelő zárólapjánál.   | - Az adagoló rései eldugultak a száraz kávéétől.   | Egy tű segítségével tisztítsa meg a réseket (lásd 10.1 bek., 28. ábra).   |
|  | - A szervizelő belsejében található mozgó doboz bera-gadt és nem leng ki.  | Alaposan tisztítsa meg a mozgó dobozt, különösen a csuklóknál, mert csak így fog kilengeni.   |

H