

Edited by Foxit PDF Editor
Copyright (c) by Foxit Software Company, 2003 - 2009
For Evaluation Only.



IMPRESSA C5

I
M
P
R
E
S
S

Használati útmutató

Edited by Foxit PDF Editor

Copyright (c) by Foxit Software Company, 2003 - 2009

For Evaluation Only.

Kezelési eszközök és tartozékok

Netzschalter und -kabel (Rückseite) = Hálózati kapcsoló és vezeték (a hátoldalon)
Drehknopf Mahlgradeinstellung = Forgókapcsoló az őrlési fokozat beállításához

Aképen: a Platina IMPRESSAC5 gép

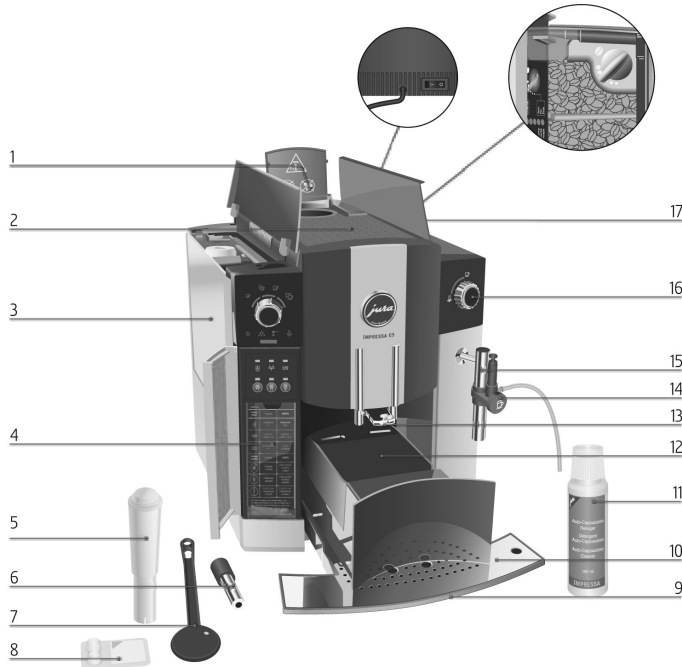

1. Az előre őrölt kávé betöltőnyílása
2. Csészetartó
3. Víztartály feltöltöttség-jelzővel
4. Ismertetés a gondozási jelzésekről
5. CLARIS plus szűrőpatron
6. Forró víz fúvóka
7. Adagolókanál előre őrölt kávéhoz
8. JURAtisztítótáblák
9. Vízfelfogó tál
10. Csésze-aljzat
11. JURA Auto-Cappuccino tisztító
12. Fiók a kávézacc-tartállyal
13. Állítható magasságú kávékifolyó
14. Easy-Auto-Cappuccino fúvóka tejszívó csővel
15. Connector System csatlakoztatási rendszer a cserélhető fúvókákhoz
16. Forgatható kapcsoló a víz- és tej-elkészítéshez
17. Kávésbab tartály, aromavédő fedél

Symboldisplay = Aszimbólumok kijelzé
Pflegefeld = Gondozási mező

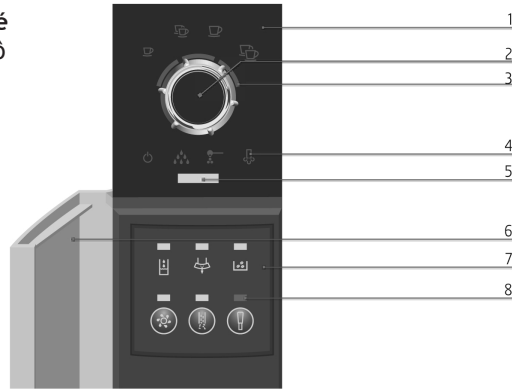

1. Aszimbólumok kijelzése
2. Rotary Switch forgókapcsoló
3. Világító sávok
4. Szimbólumok
5. Gondozási kijelző
6. Gondozási ajtó
7. Gondozási kezelőterület
8. Kijelzések

- ☕ 1 eszpresszó-kávé
- ☕☕ 2 eszpresszó-kávé
- ☕ 1 kávé
- ☕☕ 2 kávé
- ⏻ Be/ki []
- ⚙️ Gondozás
- ☕☕ Előre örölt kávé
- ☕☕ Gőz

- ☕ Víztartály
- ☕☕ Kávészacc-tartály
- ☕☕ Babkávétartály
- ⚙️ Tisztítási gomb
- ⚙️ Vízkötelenítési gomb
- ⚙️ Szűrő gomb

2 Előkészítés és üzembe helyezés

Ez a fejezet tartalmazza azokat a szükséges információkat, melyek birtokában problémamentesen üzembe helyezheti IMPRESSAgépét. Akészüléket lépésről lépésre haladva készítse elő és juttassa el az első ízletes kávé elkészítéséig.

Aszállított termék és tartozékai

Aszállított termékhez a következő elemek tartoznak:

- Ateljesen automatikus JURAIMPRESSAkávégép.
- CLARIS plus szűrőpatronok
- Jura Auto-Cappuccino tisztító
- AWelcome Pack kezdőcsomag, amelynek tartalma
 - Az IMPRESSAC5 kézikönyve
 - IMPRESSAC5 - A legfontosabb tudnivalók röviden
 - Tejszívó cső
 - JURAtisztítótabletták
 - Adagolókanál az előre örlött kávéhoz
 - Forróvíz-fúvóka
 - Aquadú[®] tesztpálcika
 - Több nyelvű áttekintés a gondozási kijelzésekről

Felállítás és csatlakoztatás

Őrizze meg az IMPRESSAgép csomagolását. Szállításkor ez jó szolgálatot tesz a gép védelmében.

Az IMPRESSAgép felállításakor és csatlakoztatásakor ügyeljen a következőkre:

- Az IMPRESSAgépet állítsa vízszintes, vízre nem érzékeny felületre.
- Gépet úgy válassza ki, hogy túlmelegedés ne következhesse be.
- Soha ne állítsa az IMPRESSAgépet forró felületre, például főzőlapra.
- Ellenőrizze, hogy a hálózati feszültség megfelel-e a táblán megadott értékeknek.
- Gondoskodjék arról, hogy senki ne botolhasson meg a hálózati vezetékben.

Avíztartály feltöltése

Atökéletes kávéélmény biztosítása érdekében javasoljuk, hogy a vizet naponta cserélje ki.

- i Csak friss, hideg vizet töltsön a víztartályba, soha ne töltsön bele tejet, ásványvizet vagy más folyadékot.

Nyissa fel a víztartály fedelét.

Távolítsa el a víztartályt és mossa ki hideg vízzel.
Töltse fel a víztartályt friss, hideg csapvízzel, majd helyezze be ismét a gépbe.
Zárja le a fedéllel a víztartályt.

Akávébab-tartály feltöltése

Akávébab-tartályon aromavédő fedél van. Így a kávébab aromája tovább megmarad.

VIGYÁZAT

Az adalékanyagokkal (például cukorral) kezelt kávébab, illetve az előre őrölt vagy fagyasztva szárított kávé kárt okoz a darálóban.

Kizárólag adalékanyag nélküli kávébabbal töltsen fel a kávébab-tartályt.

Nyissa fel a kávébab-tartály fedelét és távolítsa el az aromavédő fedelet.

Távolítsa el a szennyeződéseket és idegen testeket, melyek esetleg a kávébab-tartályban találhatóak.

Az új készülékek kávébab-tartályában egy tájékoztató cédula van, ezt is távolítsa el.

Töltse fel kávébabbal a kávébab-tartályt, majd zárja le az aromavédő fedelet, valamint a kávébab-tartály fedelét.

Először üzembe helyezés

WARNUNG FIGYELMEZTETÉS

Életveszélyes áramütés kockázata áll fenn, amennyiben a hálózati vezeték sérült.

Sérült hálózati kábellel soha ne helyezzen üzembe a készüléket!

Előfeltétel: Avíztartályt előzőleg fel kell tölteni



Avédőfóliát távolítsa el a szimbólum-kijelzőről.
Ahálózati csatlakozót dugja be egy konnektorba.

Kapcsolja be az IMPRESSA gépet a készülék hátoldalán található hálózati kapcsolóval. A be/kikapcsolási szimbólum világít (stand-by, készenléti állapot).

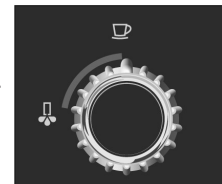

Nyomja meg a Rotary Switch forgókapcsolót az IMPRESSA gép bekapcsolásához.

A forgókapcsolónál levő fényjelzési sáv világít. Helyezzen egy edényt az Easy-Auto-Cappuccino vóka alá.



- Nyissa a kapcsolótárcsát. Akapcsolótárcsánál levő fényjelzési sáv világít. Arendszer vízzel töltődik. Csekély mennyiségű víz folyik ki az Easy-Auto-Cappuccino fúvókán.

Afolyamat automatikusan véget ér. Aforgatógombnál levő fényjelzési sáv villog.

- Zárja a kapcsolótárcsát.

Agondozási szimbó  villog, miközben a készülék felfűt.

Agondozási szimbó  világít.

Tegyén egy edényt a kávékifolyó alá.

- Nyomja meg a Rotary Switch forgókapcsolót. Akészülék öblít, a folyamat automatikusan véget ér.

Az 1 espressójelzés világít, az IMPRESSAgép készen áll a használatra.

- i Azt követően, hogy megtörtént az első kávéféleség elkészítése, előfordulhat, hogy a gondozási jelzés villog és a kávébab-tartály jelz  is villog, mivel a daráló még nincs teljesen feltöltve kávébabbal. Ez esetben készítsen el még egy kávéféleséget.

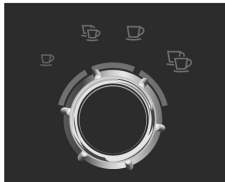

Aszûrô behelyezése és aktiválása

Az IMPRESSAgépet nem kell többé vízköteleníteni, ha alkalmazza a CLARIS plus szûrôpatront.

- i Hajtsa végre megszakítás nélkül a „Szûrô behelyezés” eljárást. Ezzel biztosíthatja IMPRESSAgépének lehető legjobb mûködését.

@A„szûrô behelyezése” eljárást az Interneten elérhető mutató segítségével is kipróbálhatja. Keresse meg a Knowledge Builder tájékoztató programot a www.ju.com címen.

További információkat talál a CLARIS plus szûrôpatron a 9. fejezetben: „CLARIS plus szûrôpatronok - Víz a tökéletes kávéhoz”.

Vegye ki a csomagolásból a CLARIS plus szûrôpatront.

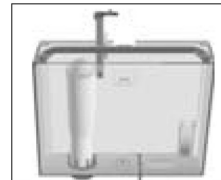

Távolítsa el a gépből a víztartályt és ürítse ki.

Nyissa fel a patronartartót és helyezze a szûrôpatront enyhe nyomással a víztartályba.

Zárja be a patronartartót. Atartó megfelelőlezárásakor kattánás hallható.

Töltse meg a víztartályt hideg, friss csapvízzel, majd helyezze ismét vissza a gépbe.

- i Két hónap elteltével a szűrő kimerül. Az időszak múltát kísérelje figyelemmel a patronartartón található dátum-beállító segítségével.

Előfeltétel: Az IMPRESSAgépet ki kell kapcsolni (stand-by, készenléti üzemmód).



Nyissa fel a karbantartási ajtót. Nyomja meg a szűrő-gombot, amíg világítani nem kezd a szűrő  fényjelzése.



ARotary Switch forgókapcsolót forgassa el addig, amíg nem világít mind a három fényjelzés a kapcsoló fölött.

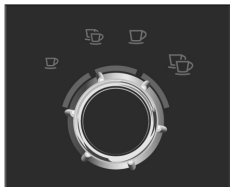

- i Amikor a 3 fényjelzés-szakasz világít, ez azt jelenti, hogy a szűrő aktiválása megtörténik. Ha nem világítanak a fényjelzések, a szűrő aktiválására nem kerül sor.



Nyomja meg a Rotary Switch forgókapcsolót a beállítás megerősítéséhez. Akapcsolótárcsánál látható fényjelző villog.



Helyezzen egy edényt (legalább 500 ml) az Easy-Auto-Cappuccino fúvóka alá. Ha a tejszívó cső csatlakoztatva van, távolítsa el.



Nyissa a forgatható kapcsolót. Aszűrőöblítés megkezdődik. A kapcsolótárcsánál látható fényjelző világít.

Avíz enyhén elszíneződhet. Ez nem károsítja az egészséget és az íze hatást sem rontja.

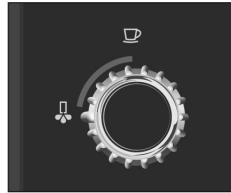

Aszűrőöblítés kb. 500 ml víz áthaladása után automatikusan befejeződik, a kapcsolótárcsánál levő fényjelző ekkor villog.



Állítsa elzárt helyzetbe a forgatható kapcsolót. Az IMPRESSAgép kikapcsol (készenléti üzemmód) a szűrő aktiválása megtörtént.

Avízkeménység megállapítása és beállítása

Minél keményebb a víz, annál gyakrabban kell az IMPRESSAgépet vízköteleníteni. Ezért fontos a vízkeménység beállítása.

- i Avízkeménység beállítására nincs mód, ha Ön a CRIS plus szűrőpatront használja és a szűrő aktiválása megtörténik.
- i Avízkeménység gyári alapbeállítás szerint a 3. fokozatra van állítva.

Aszimbólum-kijelzőn látható a vízkeménység beállítása. A szimbólumok száma mutatja, hányas fokozatra van állítva a vízkeménység. **Előfeltétel:** Az IMPRESSAgépnek kikapcsolt állapotban (stand-by, készenléti állapot) kell lennie.

Fokozat	Vízkeménység	Kijelzés
0	Avízkeménység funkció ki van kapcsolva az automatikus vízkövesedés-jelző kapcsolva.	Nem világít az egyik szimbólum sem.
1	1-7°dH német vízkeménységi fok 1,79-12,53°f francia vízkeménység	1 szimbólum világít
2	8-15°dH német vízkeménységi fok 14,32-26,85°f francia vízkeménység	2 szimbólum világít
3	16-23°dH német vízkeménységi fok 28,64-41,14°f francia vízkeménység	3 szimbólum világít
4	24-30°dH német vízkeménységi fok 42,96-53,7°f francia vízkeménység	4 szimbólum világít

A kezdőcsomagban megkapott Aquadur® tesztpálcikával Ön megállapíthatja a víz keménységét.

Apálcikát rövid ideig (kb. 1 másodpercig) tartsa a folyó csapvíz alá. Rázza le róla a vizet.

Várjon kb. egy percig.

Olvassa le a vízkeménységi fokot az Aquadur® tesztpálcika elszíneződése alapján, a csomagoláson levő adatok segítségével.

Ezt követően be tudja állítani a vízkeménységet.

Például vízkeménységet a következőképpen állíthatja át 3-as fokozatúról 4-es fokozatúra.



Nyissa ki a gondozási ajtót. Nyomja meg a vízkötelenítési gombot annyi ideig, amíg nem kezd világítani a vízkötelenítés jelzése.

Avízkötelenítés jelzés és a szimbólumok világítanak.

- Forgassa el a Rotary Switch forgókapcsolót, amíg nem világít ez a négy szimbólum.
- Nyomja meg a Rotary Switch forgókapcsolót a 4-es fokozatra való átállítás megerősítésére.

Az IMPRESSAgép kikapcsolódik (stand-by). Avízkeménység beállítása megtörtént.

Adaráló beállítása

Adarálót az Ön által használt kávé pörkölési fokának megfelelően beállíthatja.

VIGYÁZAT

Ha az ôrlési fokozatot akkor állítja be, amikor a daráló nem zárható ki károsodások keletkezése az ôrlési fok beállítására szolgáló forgókapcsolóban.

Az ôrlési fokozatot csak akkor állítsa be, amikor a daráló működik.

Akövetkező beállítást ajánljuk:

- Világos pörkölésű kávéhoz állítsa finom őrlésre a darálót.
- Sötét pörkölésű kávéhoz állítsa a darálót durva őrlésre.

Példaegy kávé elkészítésekor az alábbi módon tudja az őrlési fokozatot megváltoztatni.

Nyissa fel a kávébab-tartály fedelét és távolítsa el az aromavédő fedelet.

Helyezzen egy csészét a kávékifolyó alá.

- ☉ Forgassa a Rotary Switch forgókapcsolót : 1 kávé állásba.

- ☉ Nyomja meg a Rotary Switch forgókapcsolót a kávékészítés elindításához.

Adaráló elindul, az 1  szimbólum villog.

Állítsa az őrlési fok beállítására szolgáló, forgatható kapcsolót a kívánt pozícióba, miközben a daráló működik.

Akávé elkészül, az őrlési fok beállítása megtörtént.

Bekapcsolás

Az IMPRESSAbekapcsolásakor automatikusan sor kerül az öblítési eljárás igénylésére.

Előfeltétel Az Ön IMPRESSAgépének hálózati áramellátását be kell kapcsolni, ekkor a Be/ki jel  világít (stand-by, készenléti állapot).

- ☉ Nyomja meg a Rotary Switch forgókapcsolót az IMPRESSAgép bekapcsolásához.

A  karbantartási szimbólum villog, miközben a kávékifolyó fűtésének felfűtése folyamatban van.

A  karbantartási szimbólum folyamatosan világít. Helyezzen egy edényt a kávékifolyó alá.

- ☉ Nyomja meg a Rotary Switch forgókapcsolót az öblítés elindításához.

Akávékifolyó öblítése megtörténik. A folyamat automatikusan befejeződik és az Ön IMPRESSAkészüléke ezzel a használatra kész.

Kikapcsolás (stand-by, készenléti állapot)

Amikor Ön kikapcsolja az IMPRESSAgépet, automatikusan sor kerül a rendszer öblítésére.

Helyezzen egy edényt a kávékifolyó alá.

- ☉ Forgassa a Rotary Switch forgókapcsolót  be/ki szimbólumhoz.

- ☉ Nyomja meg a Rotary Switch forgókapcsolót az IMPRESSAgép kikapcsolásához.

Arendszerben öblítés történik, a g  villog.

Afolyamat automatikusan befejeződik.

Az IMPRESSAgép kikapcsolt helyzetbe került (stand-by, készenléti állapot), a  szimbólum világít.

ACappuccino harmadrésznyi eszpresszó-kávéból, harmadrésznyi meleg tejből és ugyancsak harmadrésznyi tejjából áll. Megkoronázásként még némi kakaóport hintenek rá.

Előfeltétel: Az Ön IMPRESSA kávéfőzőjének üzemkész állapotban kell lennie, valamint fel kell szerelni az Easy-Auto-Cappuccino fűvókát.

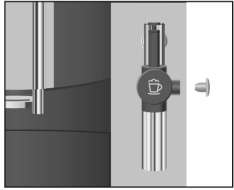



Vegye ki az indulási csomagból (welcome pack) a tejszívó csövet. Távolítsa el az Easy-Auto-Cappuccino fűvóka védőkupakját. Csatlakoztassa a fűvókához a tejszívó csövet.

Helyezze a cső másik végét egy tejesdobozba, vagy kösse össze egy tejtartállyal.

Helyezzen egy csészét az Easy-Auto-Cappuccino fűvóka alá.





 Forgassa a gőzszimbólumhoz a Rotary Switch forgókapcsolót.

 Nyomja meg a forgókapcsolót a választás megerősítésére.

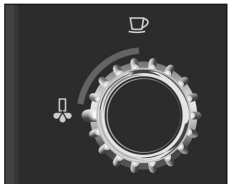
Agőz szimbólum villog, amíg az IMPRESSA gép felfűtése folyamatban van. A forgókapcsoló jelzőfénye villog, amikor a fűtés elérte a szükséges hőmérsékletet.



 Fordítsa nyitási helyzetbe a forgatható kapcsolót. A tejhab elkészül.

 Zárja a forgatható kapcsolót, ha már elegendő tej van a csészében.

i Amíg villog a forgókapcsoló jelzőfénye, folytathatja a tejhab-készítést.

Tolja a csészét a kávékifolyó alá.



 Forgassa az 1-es eszpresszó-kávéjelzéshez a Rotary Switch forgókapcsolót.

 Nyomja meg a forgókapcsolót a presszókávé-készítés elindításához.

Az 1-es eszpresszó-kávéjelzés villog, és az előre beállított mennyiség a csészébe foly. Az akávékészítés automatikusan befejeződik.

Annak érdekében, hogy az Easy-Auto-Cappuccino fűvóka kifogástalanul működni tudjon, a fűvókát célszerű rendszeresen megtisztítani. Erről részletesebb információt talál a fejezetben, a „Gondozás - Az Easy-Auto-Cappuccino fűvóka tisztítása” cím alatt.

Előre ôrölt kávé

Önnek lehetősége van egy második kávéfajtát is felhasználni, amely az előre ôrölt kávé betöltônyílásán keresztül jut a gépbe.

Az előre ôrölt kávéval készülô összes kávéféleséget egyazon minta szerint készítheti el.

- i Soha ne töltsön be két csapott adagolókanálnyi előre ôrölt kávénál többet.
- i Ne használjon túl finom előre ôrölt kávékat. Ettôl eldugulhat a rendszer, aminek következtében a kávé csak cseppeként fog kifolyni.
- i Ha túl kevés előre ôrölt kávéval tölt be, az IMPRESSA gép megszakítja a folyamatot is újra a kezdeti, üzembiztos állapotba kerül.

Példa Az alábbi módon készíthet el csésze kávékat az előre ôrölt kávé felhasználásával.

Vegye ki a kezdôcsomagból az előre ôrölt kávé adagolókanalát.

 Forgassa a Rotary Switch gombot az előre ôrölt kávé szimbólumához.

 Nyomja meg a Rotary Switch gombot a választás megerôsítésére.

Az előre ôrölt kávé szimbóluma villog.

Helyezzen egy csészét a kávékifolyó alá.

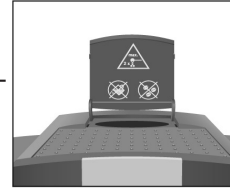

Nyissa fel az előre ôrölt kávé betöltônyílását.

Töltsön egy csapott adagolókanálnyi előre ôrölt kávékat a betöltônyílásba.

Forgassa a Rotary Switch gombot az 1 kávéállásba.

 Nyomja meg a Rotary Switch gombot a kávékészítés elindításához.

Az előre ôrölt kávé az 1 kávé szimbólum villog, s a beállított kávé mennyiség a csészébe folyik.

A kávékészítés automatikusan befejeződik.

Két csésze előre ôrölt kávékat úgy készíthet el, hogy két csészét helyez a kávékifolyó alá, két csapott adagolókanálnyi előre ôrölt kávékat tölt a betöltônyílásba, a Rotary Switch gombot a 2 kávé szimbólumhoz forgatja, majd a gomb megnyomásával elindítja a kávékészítést.

Tejhab

Elôfeltétel Az Ön IMPRESSA kávéfôzôjének üzembiztos állapotban kell lennie, valamint fel kell szerelni az Espresso Auto-Cappuccino fûvókát.

Vegye ki az indulási csomagból (welcome pack) a tejszíntartályt és a csövet.

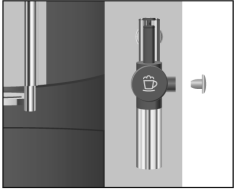

Távolítsa el az Easy-Auto-Cappuccino fűvóka védőkupakját.

Csatlakoztassa a fűvókához a tejszívó csövet.

Helyezze a cső másik végét egy tejesdobozba, vagy kösse össze egy tejtartállyal.



Helyezzen egy csészét az Easy-Auto-Cappuccino fűvóka alá.

 Forgassa a gőzszimbólumhoz a Rotary Switch forgókapcsolót.

 Nyomja meg a forgókapcsolót a választás megerősítésére.

Agőz  szimbólum villog, amíg az IMPRESSA gép felfűtése folyamatban van.

A forgókapcsoló jelző szegmense villog, amikor a felfűtés elérte a szükséges hőmérsékletet.

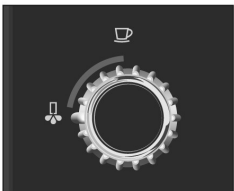

 Fordítsa nyitási helyzetbe a forgatható kapcsolót.

A tejhab elkészül.

 Zárja a forgatható kapcsolót, ha már elegendő tejhab van a csészében.

i Amíg villog a forgókapcsoló jelzőfénye, folytathatja a tejhab-készítést.

Annak érdekében, hogy az Easy-Auto-Cappuccino fűvóka kifogástalanul működni tudjon, a fűvókát célszerű pontamegtisztítani. Erről részletesebb információt talál a 8. fejezetben, a „Gondozás - Az Easy-Auto-Cappuccino fűvóka tisztítása” cím alatt.

Forró víz

Szerelje fel a cserélhető forróvíz-fűvókát, hogy tökéletes vízkifolyást biztosítson.

 **VIGYÁZAT!**

Akifröccsenő víz miatt a leforrázódás veszélyével kell számolni.

Ügyeljen arra, hogy a víz ne kerülhessen a bőrére.

Először cserélje ki a fűvókát:

Óvatosan húzza le az Easy-Auto-Cappuccino fűvókát a Connector System csatlakozóról.



Vegye ki a kezdőcsomagból a forróvíz-fűvókát.

Enyhe csavarással helyezze fel a fűvókát a Connector System csatlakozóra.

Tegyen egy csészét a forróvíz-fűvóka alá.

Előfeltétel: Az IMPRESSA gépnek üzemkész helyzetben kell lennie.

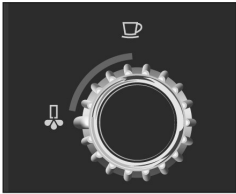

- Nyissa a forgatható kapcsolót. A forgatható kapcsoló fölötti világító szegmens világít, s a csészébe forró víz folyik.
- Zárja a forgatható kapcsolót, amikor elegendő víz van a csészében.

A kávékészítés elkezdődik, majd az eszpresszó-kávé csészébe folyik.

- Nyomja meg a Rotary Switch forgókapcsolót, amikor már elegendő mennyiség van a csészében. Az eszpresszó-készítés megáll. A beállított eszpresszó kávé mennyiségét a gép automatikusan kikapcsolja.

- i Ezeket a beállításokat bármikor megváltoztathatja, hogy a fenti eljárást megismétli.

6 Tartós beállítások csészeméret szerint

Árvíz mennyiségét az összes kávéféleséghez egyszerűen és tartósan beállíthatja. Az alábbi példában leírt módon tudja a vízmennyiséget beállítani, s a kávéféleség további elkészítésekor már ez a mennyiség fog kifolyni.

Az alábbi minta szerint lehet beállítani minden kávéféleséghez a csészeméret szerinti mennyiséget.

Példa: Árvíz mennyiség tartós beállítása egy eszpresszó-kávéhoz 4 óra.

Helyezzen egy eszpresszó-csészét a kávékifolyó alá.

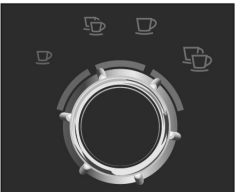

- Forgassa a Rotary Switch gombot az 1-es eszpresszó-kávé állásba.
- Nyomja meg a Rotary Switch forgókapcsolót, amíg nem kezd villogni a Rotary Switch fölötti szegmens.

7 Tartós beállítások programozási módban

Automatikus kikapcsolási idő

Az IMPRESSA gép automatikus kikapcsolásával energiát takaríthat meg.

- i Az automatikus kikapcsolásig eltelt időszak alap

Avilágító szimbólumok száma órákban megadja az aktív automatikus kikapcsolási beállításban meghatározott időtartamot.

Kikapcsolási Jelzés a szimbólum- Jelentés

idő	kijelzőn	Jelentés
Nem aktív	Egyetlen szimbólum sem világít.	Nem kerül sor automatikus kikapcsolásra
1 óra	1 szimbólum világít	Automatikus kikapcsolás 1 óra elteltével.
2 óra	2 szimbólum világít	Automatikus kikapcsolás 2 óra elteltével.
4 óra	3 szimbólum világít	Automatikus kikapcsolás 4 óra elteltével.
8 óra	4 szimbólum világít	Automatikus kikapcsolás 8 óra elteltével.

Előfeltétel: Az IMPRESSAgép kikapcsolt állapotban van (stand-by, készenléti állapot).

Példa: A következőképpen módosíthatja az automatikus kikapcsolásig eltelő időszakot 4 órától 2 órára.

Nyissa ki a gondozási kezelőfelület ajtaját.



☼ Nyomja meg a tisztítási gombot, amíg nem világít a tisztítási ☼ jelzés.

Az IMPRESSAmost programozási módban van, a tisztítási ☼ szimbólumok világítanak.



- ☼ Forgassa el a Rotary Switch gombot, amíg nem világít ez a két szimbólum.
- ☼ Nyomja meg a Rotary Switch gombot a beállítás megerősítésére.

Az IMPRESSAgép kikapcsolt (stand-by, készenléti állapot). Az automatikus kikapcsolási időtartam 2 órára van beállítva.

8 Gondozás

Az Ön IMPRESSAgépében a következő integrált gondozási programok találhatók meg:

- Akészülék öblítése
- Aszûrô cseréje
- Akészülék tisztítása
- Akészülék vízkôtelenítése

Avilágító gondozási jelzés arra figyelmezteti Önt, hogy



milyen gondozási eljárásra van szükség. Ez esetben nyissa ki a gondozási kezelőfelület ajtót és vegye szemügyre a gondozási kezelőterületen látható további jeleket. Abemutatott példában az IMPRESSAgép tisztítást igényel.

- i Hajtsa végre a tisztítást, a vízkôtelenítést vagy a szûrô cserét, amikor a készülék erre felhívó jelzést ad.

Gondozási ötletek

Annak érdekében, hogy sokáig szerezzon Önnek örömet az IMPRESSAgép és mindenkor a legkiválóbb minőségű kávét lehessen vele elkészíteni, a gép napi gondozását ne mulassza el.

Akövetkező eljárást kell elvégezni:

- Ürítse ki a kávézacstartályt és a vízfelfogó tálat. Mindkettőt mossa ki meleg vízzel.
- Avíztartályt tiszta vízzel mossa ki.
- Szerelje szét és mossa el az Easy-Auto-Cappuccino fúvókát (ld. a 8. fejezetet, a „Gondozás - Az Easy-Auto-Cappuccino fúvóka elmosása” cím alatt).
- Akészülék felszínét nedves kendővel törölje le.

Akészülék öblítése

- i Az IMPRESSAgép bekapcsolásakor a felfűtés után a készülék öblítési eljárást igényel, gondozási jelzés villogtatása jelzi. ARotary Switch gomb megnyomásával indíthatja Ön el az öblítési folyamatot.
- i Az IMPRESSAkipcsolásakor a gép automatikusan elvégzi az öblítési eljárást.

Előfeltétel: Az IMPRESSAgépnek üzemkész helyzetben kell lennie.



Helyezzen egy edényt a kávé kifolyó alá.

ARotary Switch gombot forgassa, gondozási jelzéshez.

Nyomja meg a Rotary Switch forgókapcsolót az öblítés elindításához.

Az öblítés elkezdődik, gondozási jelzés villog.

Az öblítés automatikusan befejeződik.

Az IMPRESSAkészülék ezzel használatra kész.

Szűrőcsere

- i 50 l víz felhasználása után a szűrő kapacitása kimerül. Az IMPRESSAgép ekkor automatikusan kéri a szűrőcserét.
- i Két hónap elteltével a szűrő elveszti hatásosságát, idő múlását kísérelje figyelemmel a patrontartón található dátum-korong segítségével.
- i Ha a CLARIS plus szűrőpatron nincs aktiválva, szűrőcserére való felszólítás sem jelenik meg.

Csere a felszólítás nyomán

Akövetkező módon cserélheti ki a CLARIS plus szűrőpatron, amikor az IMPRESSAgép erre vonatkozó jelzést

Előfeltétel: Világít a gondozási jelzés és a vízjelzés.

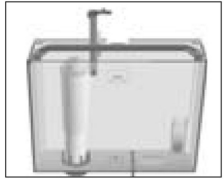
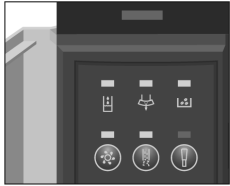

Távolítsa el a gépből és ürítse ki a víztartályt.

Nyissa fel a patrontartót.

Távolítsa el a régi CLARIS plus szűrőpatront.

Az új CLARIS plus szűrőpatront enyhe nyomással tegye be a helyére a víztartályba.

Zárja be a patrontartót.

Atartó megfelelő lezárásakor kattanás hallható.

Töltse meg a víztartályt hideg, friss csapvízzel, majd helyezze ismét vissza a gépbe.

Helyezzen egy edényt (legalább 500 ml) az Easy-Auto-Cappuccino fúvóka alá.

Ha a tejszívó cső csatlakoztatva van, távolítsa el.

 Nyomja le a szűrő gombját addig amíg nem kezd villogni a szűrőjelzés.



Aforgathatókapcsolónál levő fényjelzési szegmens villog.

 Nyissa a forgatható kapcsolót.

Aszûrôöblítés megkezdôdik. A forgatható kapcsolónál látható fényjelzô világít.

Ávíz enyhén elszínezôdhet. Ez nem károsítja az egészséget és az ízhatást sem rontja.

Aszûrôöblítés kb. 500 ml víz áthaladása után automatikusan befejezôdik, a kapcsolótárcsánál levô fényjelzô villog.

 Állítsa elzárt helyzetbe a kapcsolótárcsát.

Agondozási jelzés villog, az IMPRESSA gép felfût és ismét üzemkész állapotba kerül.

Kézi szûrôcsere

Aszûrôcsere eljárást kézi úton is elindíthatja. Ehhez a leírtakat a "Csere a felszólítás nyomán" részben leírtak alapján tegye meg, az eljárási utasítástól kezdve.

A készülék tisztítása

200 kávé készítése vagy 80 bekapcsolási öblítés után IMPRESSA gép tisztítást kér.

VIGYÁZAT!

Amennyiben helytelen tisztítószerrel használ, nem zárhatja ki a károsodások a gépben és maradványok felbukkanását a vízben.

Mindig kizárólag eredeti JURA gondozási kellékeket használjon.

- i Atisztítási program kb. 15 percet vesz igénybe.
 - i Ne szakítsa félbe a tisztítási programot, mert azzal csökken a tisztítási folyamat hatékonysága.
 - i AJURAtisztítótablettákat megkapja szakkereskedőjénél.
- @A „készülék tisztítása” eljárást az Interneten elérhető beutató segítségével is kipróbálhatja. Keresse meg a Knowledge Builder tájékoztató programot a www.jura.com címen.

Tisztítás felszólítás nyomán

Akövetkező módon hajtsa végre a tisztítást, miután erre az IMPRESSAgép felszólította.

Előfeltétel Gondozási jelzés és a tisztítási jelzés világit.

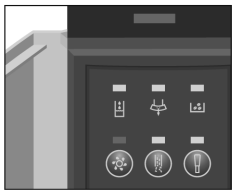

- * Nyomja meg a tisztítási gombot addig, amíg nem kezd villogni a tisztítási jelzés. Akávézacctartály jelzés villog.
- Ürítse ki a vízfelfogó tálcat és a kávézacctartályt.

Helyezze be ismét a vízfelfogó tálcat és a kávézacctartályt.

Atisztítási jelzés világit.

Tegyen egy edényt a kávékifolyó alá.



- * Nyomja meg a tisztítási gombot.
- Atisztítás fényjelzés villog.
Akávékifolyóból víz folyik ki.
A folyamat megszakad. Az előre örlött kávé jelzés villog, a tisztítási jelzés világit.

Nyissa fel az előre örlött kávé betöltőnyílásának lét.

Dobjon egy JURAtisztítótablettát a betöltőnyílás Csupja be a betöltőnyílás fedelét.

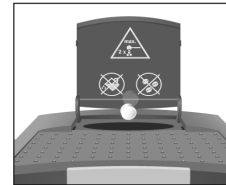

- * Nyomja meg a tisztítási gombot.
- A tisztítás jelzés villog.
Többször is víz folyik ki a kávékifolyóból.
A folyamat megszakad, a kávézacctartály jelzés villog.

Ürítse ki a vízfelfogó tálcat és a kávézacctartályt.
Helyezze vissza az üres vízfelfogó tálcat és a kávézacctartályt.

Atisztítási folyamat befejeződött a karbantartás jelzés villog, az IMPRESSAgép felfűt és ismét üzemkép állapotba kerül.

Kézi tisztítás

A „készülék tisztítása” folyamatot kézi úton is elindíthatja. Ehhez a lépéseket a „Tisztítás felszólítás nyomán” részben leírtak alapján tegye meg, az eljárás utasításától kezdve.

A készülék vízkötelenítése

Az IMPRESSAa használatból eredően vízkövesedik, s automatikusan kéri a vízkötelenítést. Avízkövesedés mértéke az Ön által használt víz keménységi fokától függ.



VORSICHT **VIGYÁZAT!**

Amennyiben bőrre vagy szembe kerül a vízkötelenítő szer, nem zárható ki irritációk kialakulása.

Ügyeljen, hogy a vízkötelenítő szer ne kerüljön a bőrre vagy a szemébe.

Avízkötelenítő szert tiszta vízzel, alapos öblítéssel kell eltávolítani. Ha a szembe került, forduljon orvoshoz.

VIGYÁZAT!

Nem megfelelő vízkötelenítő szer használata esetén nem zárható ki a gép károsodása és maradványok felbukkanása a vízben.

Kizárólag eredeti JURAKarbantartási kellékeket használjon a géphez!

VIGYÁZAT!

Avízkötelenítési eljárás megszakítása esetén nem zárható ki a gép károsodása.

Avízkötelenítést teljes egészében hajtsa végre.

VIGYÁZAT!

Amennyiben a vízkötelenítő szer kényes felületekre kerül, ezek károsodása nem zárható ki.

Akifröccsent folyadékot azonnal távolítsa el.

- i Avízkötelenítési program kb. 40 percet vesz igénybe
- i AJURAvízkötelenítő tablettákat megkapja szakkereskedőjénél.

@A„készülék vízkötelenítése” eljárást az Interneten elérhető bemutató segítségével is kipróbálhatja. Keressen meg a Knowledge Builder tájékoztató programot a www.jura.com címen.

Vízkötelenség felszólítás nyomán

Akövetkező módon hajtsa végre a vízkötelenséget, miután erre az IMPRESSAgép felszólította.

Előfeltétel

1. lépés

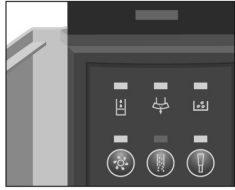

1. Nyomja meg a vízkötelenségi gombot addig, amíg villogni nem kezd a vízkötelenségi jelzés.

2. A kávézacc-tartály jelzése villog.

3. Ürítse ki a vízfelfogó tálcat és a kávézacc-tartályt. Helyezze be ismét a vízfelfogó tálcat és a kávézacc-tartályt.

4. Az ivíz-tartály jelzése villog.

5. Távolítsa el és ürítse ki a víztartályt.

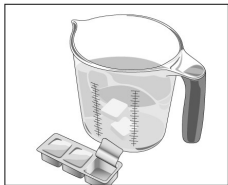

6. Oldjon fel tökéletesen egy levélnyi (3 JURA vízkötelenségi tablettát) vízkötelenségi szert egy edényben, 500 ml vízben. A teljes feloldódás igénybe vehet néhány percet. Töltse be az oldatot az üres víztartályba.

7. Helyezze be a víztartályt a gépbe.



8. Akapcsolótárcsa fényjelzése villog. Távolítsa el a fűvókát. Helyezzen egy edényt a Connector System (csatlakozó) alá.

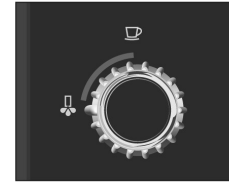

9. Nyissa a kapcsolótárcsát. A Connector System nyílásából víz folyik ki.

10. Akapcsolótárcsa fényjelzése villog. Világít a vízkötelenségi folyamat időtartama alatt.

11. Az eljárás automatikusan befejeződik, a kapcsolótárcsánál levő fényjelzés villog.

12. Zárja a kapcsolótárcsát.

13. Az ivízkötelenségi eljárás folytatódik. Néhány perc múlva villogni kezd a kávézacc-tartály jelzése.

14. Ürítse ki a Connector System helyezett edényt.

15. Ürítse ki a vízfelfogó tálcat és a kávézacc-tartályt.

16. Helyezze vissza a gépbe a vízfelfogó tálcat és a kávézacc-tartályt.

17. Az ivíz-tartály jelzése villog.

18. Öblítse ki alaposan a víztartályt, majd töltse meg meleg, friss csapvízzel.

19. Helyezze vissza a gépbe a víztartályt.

20. Tegyen egy edényt a Connector System alá.

21. Akapcsolótárcsa fényjelzése villog.

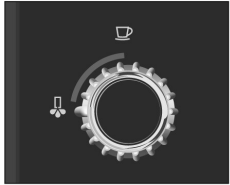

○ Nyissa a kapcsolótárcsát.
A Connector System nyílásából
víz folyik ki.

Az eljárás automatikusan befejeződik, a kapcsolótárcsa fényjelzése villog.

○ Zárja a kapcsolótárcsát.
Az vízkötelenítési eljárás folytatódik. Néhány perc elteltével villogni kezd a kávézacctartály fényjelzése.

Ürítse ki a vízfelfogó tálalt és a kávézacctartályt.

Helyezze vissza a gépbe az üres vízfelfogó tálalt és a kávézacctartályt.

Helyezze fel ismét a fűvókát.

Az vízkötelenítési eljárás befejeződött. Akarbantartási jelzés villog, az IMPRESSA gép felfűt és ismét üzemképes állapotba kerül.

Kézi vízkötelenítés

A „készülék vízkötelenítése” eljárást kézi úton is elindíthatja. Ehhez a lépéseket a “Víz-kötelenítés a felszólítás nyomán” részben leírtak alapján tegye meg, az eljárás utasítástól kezdve.

- i Amennyiben előre nem látott ok miatt megszakad a vízkötelenítési eljárás, a víztartályt alaposan mossa ki.

Az Easy-Auto-Cappuccino fűvóka elmosása

Annak érdekében, hogy az Easy-Auto-Cappuccino fűvókafogástalanul működjön, a fűvókát rendszeresen tejkészítés után vízzel el kell mosni.

- i Az IMPRESSA gép nem szólítja fel Önt az Easy-Auto-Cappuccino fűvóka mosására.

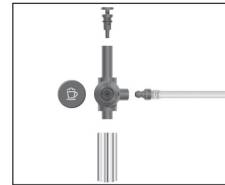

Óvatosan húzza le az Easy-Auto-Cappuccino fűvókát a Connector System-ről.

Szerelje szét darabjaira az Easy-Auto-Cappuccino fűvókát.

Alaposan, folyó víz alatt mossa el a fűvóka minden alkatrészét.

Szerelje ismét össze az Easy-Auto-Cappuccino fűvókát és helyezze fel a Connector System

Az Easy-Auto-Cappuccino fűvóka tisztítása

Annak érdekében, hogy az Easy-Auto-Cappuccino fűvókafogástalanul működjön, célszerű a fűvókát rendszeresen tisztítani, ha az adott napon előzőleg készített vele tejkészítést.

- i Az IMPRESSA gép nem ad figyelmeztetést arra vonatkozóan, hogy meg kell tisztítani az Easy-Auto-Cappuccino fűvókát.
- i AJURAAuto-Cappuccino tisztítóját megkapja a szakkereskedőjénél.

VIGYÁZAT!

Nem megfelelő tisztítószer használata esetén nem zárható ki a gép károsodása és maradványok felbukkanása a vízbe. Kizárólag eredeti JURA karbantartási kellékeket használjon a géphez.

©Az eljárást az Interneten elérhető bemutató segítségével is kipróbálhatja. Keresse meg a Knowledge Builder tájékoztató programot a www.jura.com címen.

Előfeltétel: Az IMPRESSA gépnek üzemkész állapotban kell lennie.

Helyezzen egy edényt az Easy-Auto-Cappuccino fűvőka alá.

Töltsön egy edénybe 250 ml friss vizet és adjon hozzá egy zárókupaknyi (legfeljebb 15 ml) mennyiséget az Auto-Cappuccino tisztítóból.

Merítse a tejszívet cső végéig az edénybe.



- 1. Nyissa a Rotary Switch forgókapcsolót állítsa a gőzpozícióba.
 - 2. Nyomja meg a Rotary Switch forgókapcsolót a megerősítéshez.
- Agőz szimbólum fényjelzése villog, miközben az IMPRESSA gép felfűtése folyamatban van.

Akapcsolótárcsa fényjelzése villog, amint a felfűtés elérte a szükséges hőmérsékletet.

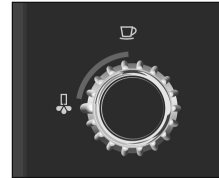

Akapcsolótárcsa fényjelzése villog.



- i Akövetkező lépést addig hajtsa végre, amíg villog a kapcsolótárcsa fényjelzése. Ez azt jelenti, hogy az IMPRESSA gépben megvan a szükséges hőmérséklet a gőz előállításához. Ha már nem villog a fényjelzés, forgassa ismét a Rotary Switch forgókapcsolót a gőzpozícióba.

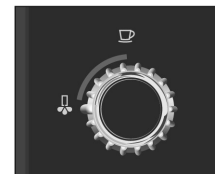

- 1. Nyissa a kapcsolótárcsát. Sor kerül a fűvőka és a cső öblítésére friss vízzel.
- 2. Zárja a kapcsolótárcsát, amint a víz tartalmazó edény kiürült. Az Easy-Auto-Cappuccino fűvőka tisztítása befejeződött, az Ön IMPRESSA gépé ismét üzemkész.

10 Jelzések a gondozási felületen és a szimbólum-kijelzőn

Jelzés	Ok	Teendő
Agondozási jelzés világít vagy villog	Az IMPRESSA gépnek valamilyen közölnivalója az Ön számára.	Nyissa ki a gondozási terület ajtáját és nézze meg a további jelzéseket.
Agondozási jelzés jelzése villog.	Avíztartály üres. Sem kávé- és a víztartály féleségeket, sem forró vizet nem lehet készíteni.	Töltse fel a víztar- tályt (ld. a 2. fejezet- ben, „Előkészítés és üzembe helyezés - A víztartály feltöltése” cím alatt).
Agondozási jelzés és a kávézacartartály jelzése villog.	Akávécacartartály megtelt. Kávé-féleségeket nem tud készíteni, forró víz vételezésére még mód van.	Ürítse ki a kávé- zacartartályt és a víz- felfogó tálat.
Agondozási jelzés és a kávébab-tartály jelzése villog.	Akávécab-tartály kiürült. Kávé-féleségeket nem tud készíteni, forró víz vételezésére mód van.	Töltse fel a kávé- cab-tartályt. A kijel- zés egy kávéféleség elkészítése után megszűnik. (Ld. a 2. fejezetben, „Elő- készítés és üzembe helyezés - Akávé- bab-tartály feltölté- se” cím alatt).
Agondozási jelzés és a tisztító jelzése világít.	Az IMPRESSA gép 200 kávé elkészítése, illetve 80 bekapcsolási után tisztítást igényel.	Végezze el a tisztí- tási eljárást. (Ld. a 8. fejezetben, „Gondo- zás - Akészülék tisztítása” cím alatt).
Agondozási jelzés a vízkötelenítés jelzése világít.	Az IMPRESSA gép vízkötelenítést igényel.	Végezze el a víz- kötelenítési eljárást. (Ld. a 8. fejezetben, „Gondozás - Aké- szülék vízkötelení- tése” cím alatt).

Jelzés	Ok	Teendő
Agondozási jelzés és a szűrőpatron világít.	ACLARIS plus szűrőpatron és a szűrő jelzések kimerült.	Cserélje ki a CLARIS plus szűrő- patront. (Ld. a 8. fejezetben, „Gondo- zás - Szűrőcsere” cím alatt).
Agondozási jelzés a tisztító 2-szer villog.	Arendszer túl meleg a tisztítási jelzés elvégzéséhez.	Várjon néhány percet.
Agondozási jelzés és a vízkötelenítés jelzése 2-szer villog.	Arendszer túl meleg a vízkötelenítéshez.	Várjon néhány percet.
Agondozási jelzés 2-szer villog.	Arendszer túl meleg a gondozási és kikapcsolási öblítéshez.	Várjon néhány percet.
Agondozási jelzés és a gondozási ajtó mögötti jelzések egyszerre villognak.	Általános üzemzavar lépett fel.	Kapcsolja ki tel- jesen az IMPRESSA gépet hálózati kapcsolóval. Amennyiben az üzemzavar az újabb bekapcsolás után még mindig fennáll, vegye fel a kapcsol- atot az országában működő ügyfélszolgá- lattal. A telefon- számot megtalálja a 16. fejezetben, a “Kapcsolatfelvétel a JURACéggel” cím alatt.

11 Hibaelhárítás

Probléma	Ok	Teendő
Adaráló igen zajosan működik.	Adarálóban idegen testek vannak.	Vegye fel a kapcsolatot az országában működő ügyfélszolgálattal. (Ld. a 16. fejezetben, a „Kapcsolatfelvétel a JURAcéggel” cím alatt.
Akávészacstartály villog.	Akávészacstartály fiókja állandóan cs megfelelően behelyezve.	Tegye be megfelelő módon a fiókot.
Tejhabosításkor túl kevés hab jön létre.	Az Easy-Auto-Cappuccino fúvóka elszennyeződött.	Tisztítsa meg az Easy-Auto-Cappuccino fúvókát. (Ld. a 8. fejezetben, a „Gondozás - Az Easy-Auto-Cappuccino fúvóka tisztítása” cím alatt.
Akávékészítéskor csak cseppenként örvölt kávé folyik ki a kávé.	Akávé, illetve az előre darálva, eltömi a szűrőt.	Állítsa a darálót durvább őrlési fozatra, illetve használjon durvábbra őrvolt kávé. (Ld. a 2. fejezetben, az „Előkészítés és üzembe helyezés - Adaráló beállítása” cím alatt.

Probléma	Ok	Teendő
Avízke ménységet nem lehet beállítani.	Aktív állapotban van a CLARIS plus szűrőpatron.	Szüntesse meg a CLARIS plus szűrőpatron aktiválását. (Ld. a 2. fejezetben, “Előkészítés és üzembe helyezés - Szűrő behelyezése és aktiválása” cím alatt.
Agondozási jelzés a tartály jelzése villog.	Akészülék csak egy kávébabe készítés után ismételtül használható továbbra is villog, a kávébab-tartály pedig már megtöltésére.	Készítsen el egy kávé-féleséget.
a kávébab-tartály feltöltése.		
Ha a zavart nem sikerült kiküszöbölni,		
ban működő ügyfélszolgálattal.		
zetben, „Kapcsolatfelvétel a JURAcéggel” cím alatt.		

14 Műszaki adatok és irányadó értékek

Műszaki adatok

Feszültség	220-240 VAC, 50 Hz
Teljesítmény	1450 W
Áramerősség	6,6 - 6,0 A
Biztonsági vizsgálat	CE []
Szivattyúnyomás	statikus max. 15 bar
Avíz tartály befogadóképessége	1,9 l
Akávízacc tartály befogadóképessége	kb. 16 adag
Vezeték hossz	kb. 1,1 m
Súly	9 kg
Méret (szél. x hossz. x mélység)	28 x 34,5 x 41 cm

Típus tábla

Atípus táblát az IMPRESSA gép alján található meg. Atáblán

levő jelzések jelentése: VAC = Volt, váltóáram-feszültség

| W = teljesítmény wattban

További jelzések jelentése:

CE Ez a termék megfelel minden vonatkozó európai (EK) irányelvnek.

Ez a termék megfelel minden vonatkozó SEV irányelvnek (erősáramú berendezések svájci főfelügyelősége).

Alapbeállítások programozási módban

CLARIS plus szűrőpatron nem

Víz keménység 3. fokozat

Automatikus kikapcsolási idő 4 óra után

Edited by Foxit PDF Editor

Copyright (c) by Foxit Software Company, 2003 - 2009

For Evaluation Only.