

Saeco®
Saeco
Saeco
Saeco
Saeco

KEZELÉSI UTASÍTÁS

Típus:
Magic De Luxe Redes.,
Superautomatica
SUP 012x



A jótállási jegy a kezelési utasításban található!

**DARÁLÓVAL EGYBEÉPÍTETT
TELJESEN AUTOMATA KÁVÉFŐZŐ GÉP**

Gratulálunk!

Gratulálunk a választásához mellyel egy csúcsminőségű készülékhez jutott. Egyben köszönjük a bizalmát cégünk gyártmánya iránt.

Mielőtt elkezdené használni a készüléket, kérjük figyelmesen olvassa el a következő kezelési utasítást, melyben megismerkedhet a kezelőszervekkel valamint a tisztítási és karbantartási műveletekkel.



Az Ön kávéfőző gépét, a gyártás során, többszintű ellenőrzésnek vetették alá. Minden egyes fontosabb gyártási folyamat végén számítógépek ellenőrzik az előzőleg beépített komponensek minőségét és beállítását. Az összeállítási folyamat végén pedig minden készüléken elvégzik az alapvető műveleteket. Ezen okokból, a készülékben található kávémaradványok az ellenőrzés voltát igazolják. Semmi esetre sem azt, hogy a készülék használt állapotú.

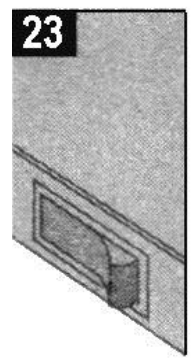
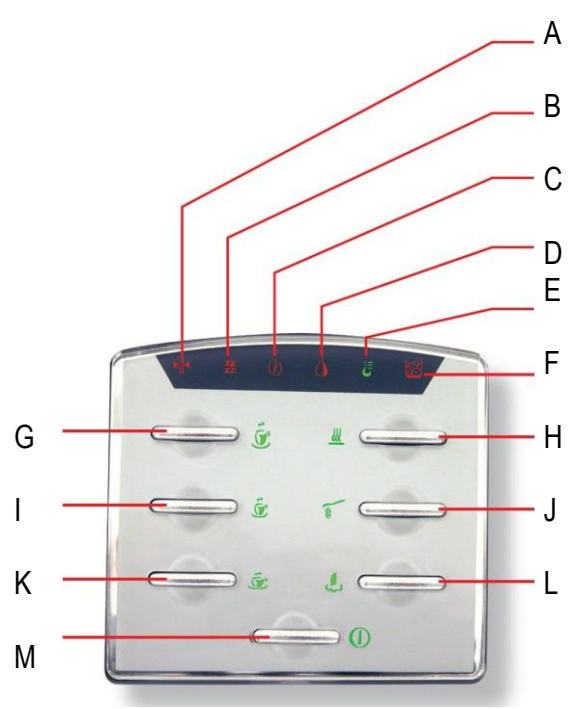
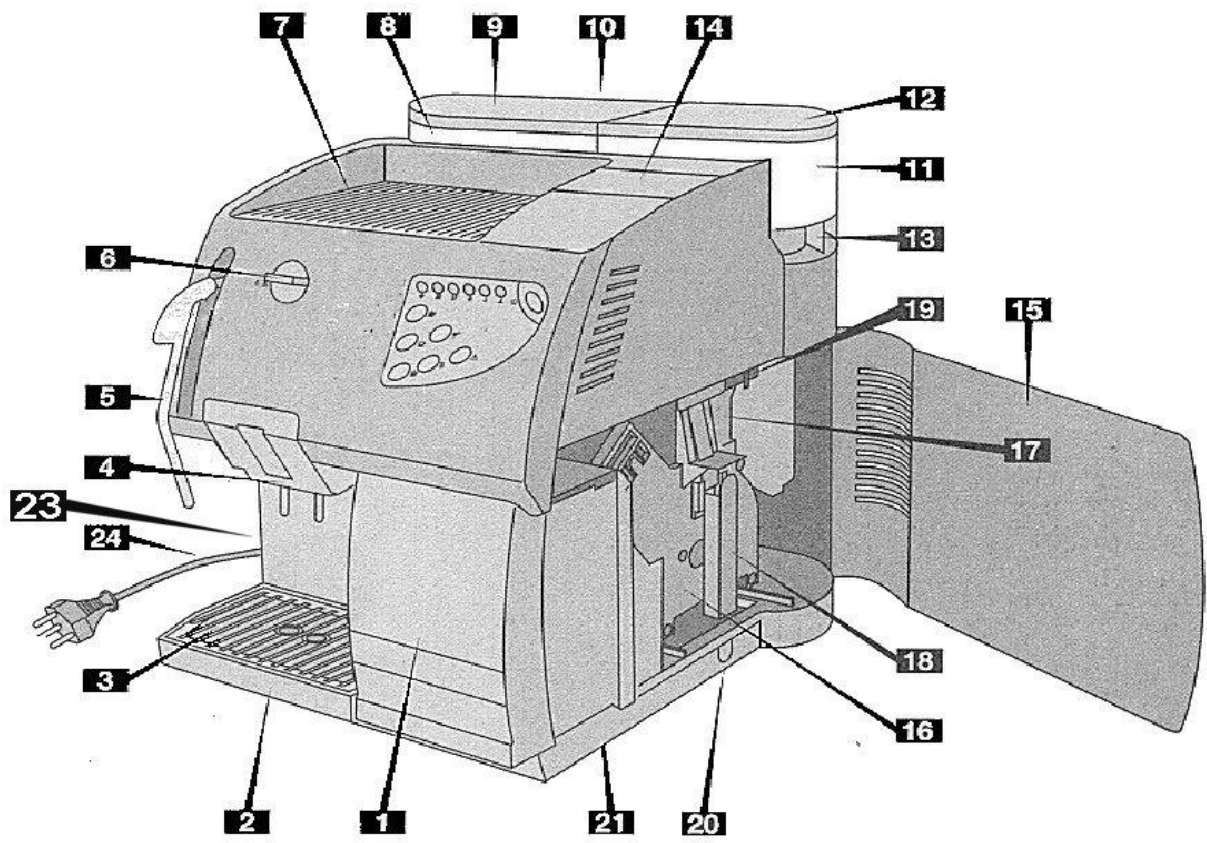

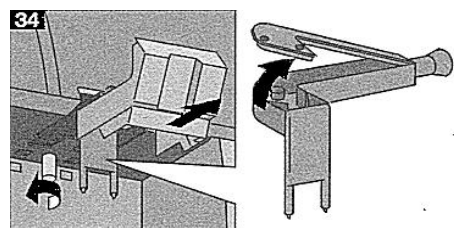
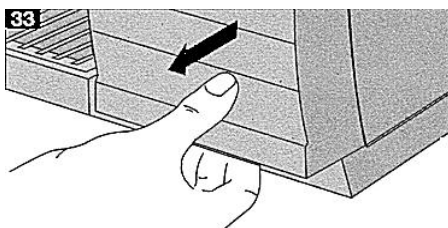
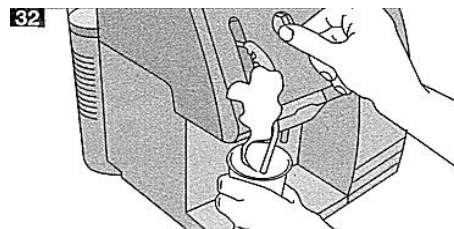
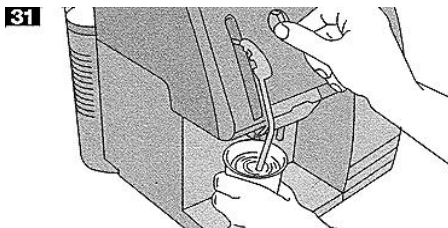
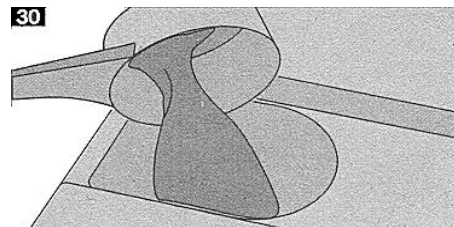
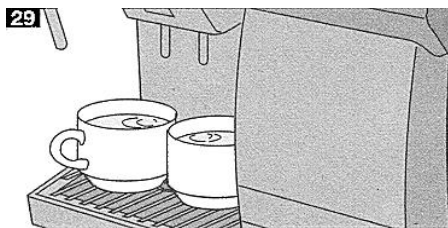
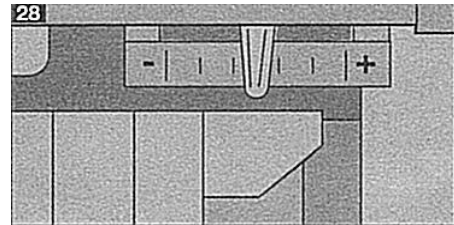
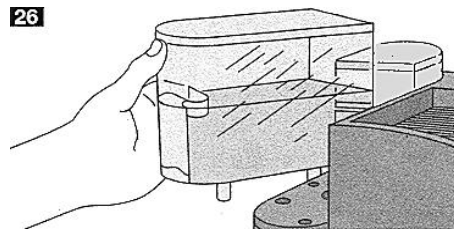
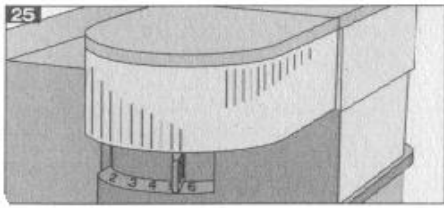

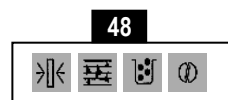
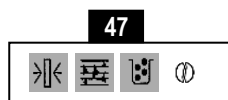
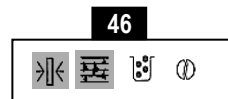
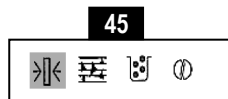
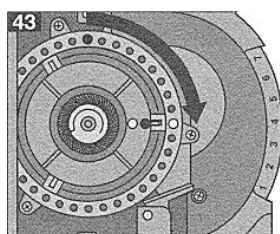
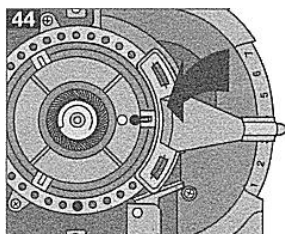
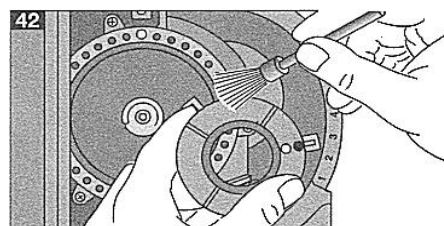
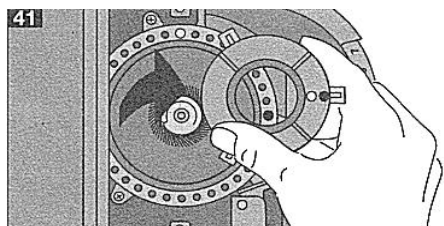
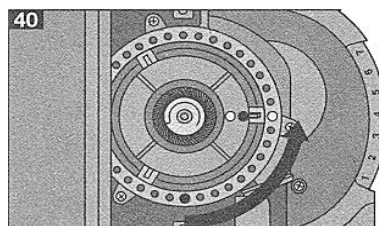
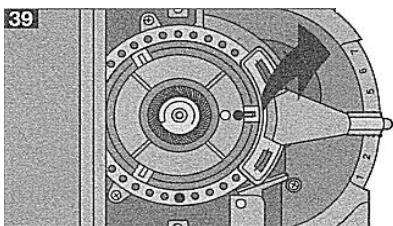
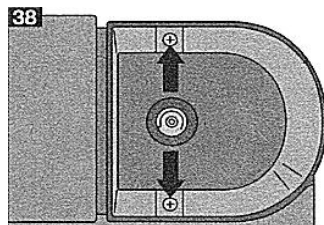
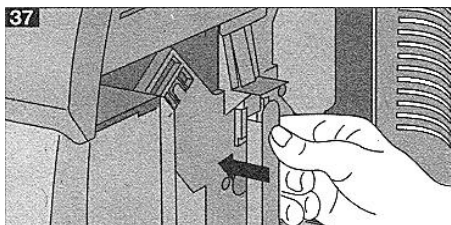
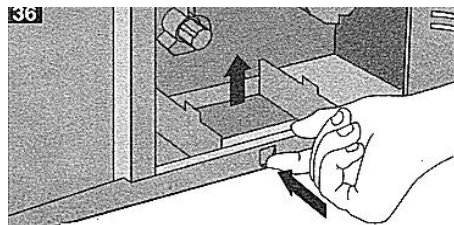
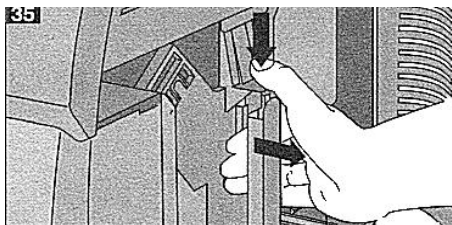



A felkiáltó jeles háromszög a felhasználó biztonságával kapcsolatos információkat jelzi. Szigorúan kövesse a kezelési utasításban leírtakat, hogy elkerülje a készülék meghibásodását.

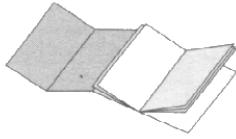

A kezelési utasításban hivatkozunk bizonyos ábrákra melyeket a kihajtható első oldalon talál. Olvasás közben ezt az oldalt tartsa kihajtván.

KPE - a készülék központi egysége (16)

B

Hivatkozásként alkalmazzuk a kezelési utasításban levő ábrákhoz, és a készülék elemeihez. Jelentkezik számot tartalmazó formában is.

Ez a kezelési utasítás nem adhat minden, lehetségesen felmerülő, kérdésre választ. További információkért forduljon a legközelebbi szakszervizhez, vagy a magyarországi forgalmazóhoz a Cady-Trade'95 Kft-hez.

Őrizze meg ezt a kezelési utasítást és tartsa a gép közelében. Szüksége lehet rá.

A kezelési utasítás tartalmát védi a szerzői jog. Tehát, sokszorosítását, fordítását, és elemeinek felhasználását a gyártó és az importőr írásos hozzájárulása nélkül a törvény tiltja.

Technikai adatok

Feszültség és áramfelvétel	230 V/50 Hz 1250 W
Méreték (szélesség/ magasság/mélység)	kb. 385/330/395
A készülék anyaga	ABS műanyag / fém
Súly	kb. 13 kg üresen
Csatlakozó vezeték hossza	kb. 1.2 m
Rendszer	Átfolyó kazán, vízpumpás (kb.12 bar nyomáson-presszókávé)
Hőérzékelők	Elektronikus
Kávéeörlő állíthatósága	Örlésfinomság állító berendezés
Öröltkávébetöltés darálás után	Automatikus
Öröltkávé adagolás	Örölt kávé adagoló berendezés
Kávéhosszúság	0-250 cl
Víztartály	Levehető, transzparens
Víz hosszúság állítás	Elektronikus, folyamatos
Tartályok ürtartalma	víz tartály kb. 2.4 lit Szemes kávé tartály 300 gr szemes kávé
Teavíz/ gőz adagoló cső	Elforgatható és mozgatható
Gőz/ melegvíz készítés	Állítható, folyamatos
Felfűtési idő	kb. 2 perc
Italkészítési idő	-presszókávé kb. 20 s/ adag -dupla kávé kb. 30 s/ adag -melegvíz teának kb. 60 s/ adag -tej felgőzölése kb. 60-90 s/ adag
Túlhevülési védelem	Korlátolt - hőkioldós
ASE forgalombahozatali engedély	rendelkezik
MEEI engedélyszám	215-1705
az EN szabályoknak megfelelő	60335
Szigetelési osztály	I
O.E.T.I. engedély	4831/01
ITJ szám	3835100
Garancia	A garancialevélen feltüntetett feltételeknek megfelelően

Tartozékok

Örölt kávé adagoló kanál	1 db
Központi egység kulcs	1 db
Víz keménység meghatározó mérőszál	1 db
Tisztító ecset	1 db

A készülék gyártója és a Cady-Trade'95 Kft., mint a magyarországi forgalmazó, fenntartják maguknak a jogot a készülék, és ezen karbantartó utasítás bejelentés nélkül történő megváltoztatására.

Biztonsági előírások

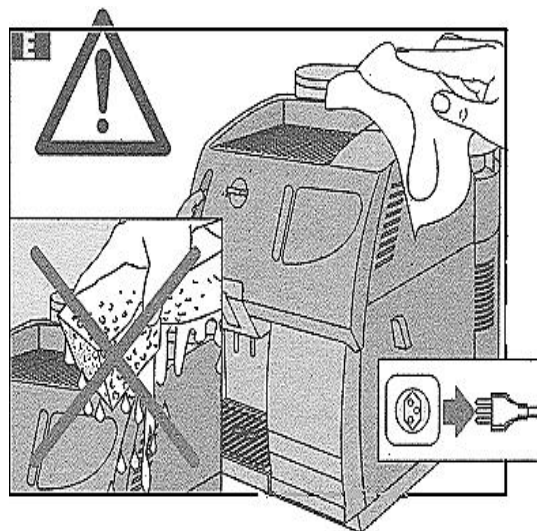
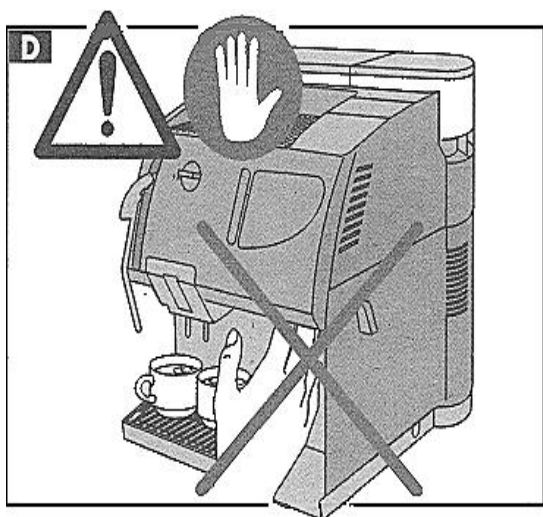
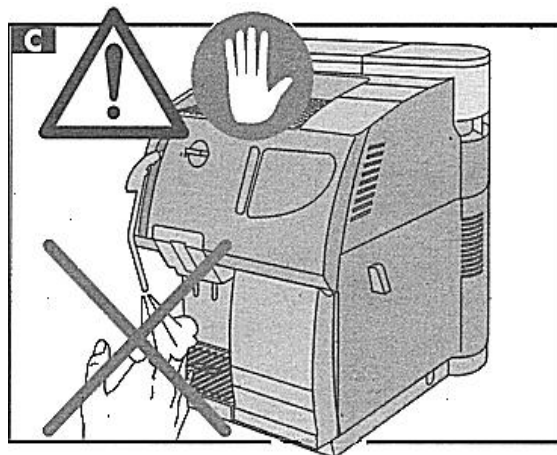
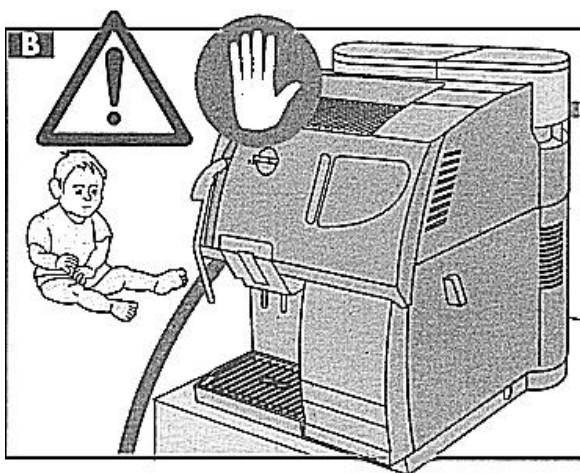
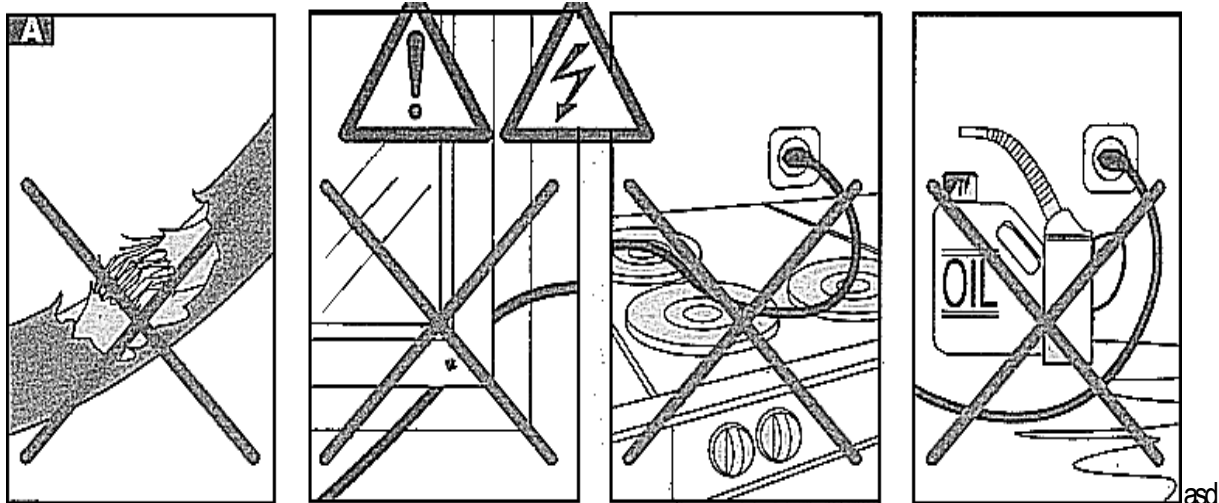

Biztonsági előírások



Elektromos feszültség halált okozhat. Az elektromos alkatrészek sosem kerülhetnek kapcsolatba vízzel- nedvességgel: rövidzárlat veszélye végett. A gőz és a melegvíz égési sérüléseket okozhat. A gőzkieresztő cső és a csészemelegítő felület is égési sebeket okozhat.

■ Felhasználás

Ez a kávéfőző gép napi 80 adag presszókávé készítésére gyártott szerkezet. Szigorúan tilos a készüléken bármilyen technikai átalakítást végezni, vagy olyan igénybevételnek kiténni amely a gép károsodásához vezetne.

■ Irányadó értesítés

A készüléket kizárólag felnőtt vagy kiképzett személyek kezelhetik.

■ Illetéktelen felhasználók

Azok a személyek, akik nem ismerik a készülék kezelését -nem olvasták a kezelési utasítást- nem használhatják a kávéfőző gépet

■ Harmadik személlyel szembeni biztonsági előírások

Győződjön meg róla, hogy a készülék nem kerül gyermekek kezébe. A gyermekek nem tudják felismerni az elektromos berendezések, okozta veszélyeket.

■ A Hálózati elektromosság

Soha ne érintse az elektromos részeket. Ezek halált okozó sérüléseket is okozhatnak. Kizárólag megfelelő ajzatba csatlakoztassa a tápvezetékét, mely az előírt feszültségi tartományban működteti a kávéfőző gépet. Ezek az adatok az adattáblán találhatóak.

■ B Elektromos vezeték

Abban az esetben, ha a vezeték megsérülne, kizárólag meghatalmazott szerviz végezheti a javítását. Ne vezesse a vezetékét olyan helyen, ahol élesen törne vagy esetleg valami a vezeték sérülését okozná. Tartsa azt távol meleg felületektől vagy olajos környezettől. Sosem a vezeték megrántásával húzza ki a csatlakozót az aljzatból és ügyeljen arra, hogy a keze mindig száraz legyen, amikor a vezetékhez nyúl.

■ C A gép elhelyezése

Helyezze a gépet olyan helyre ahol biztosan állhat, ahonnan nem eshet le, hogy elkerülje az esetleges sérüléseket. A készülék megóvásának érdekében ne helyezze azt meleg felület vagy láng közelébe.

■ D A kéz sérüléseinek elkerülése

A kávékészítés folyamán a készülék belső elemei mozognak. Ne nyúljon a készülék belső részébe, mert keze könnyen megsérülhet. A kazán forró, ne nyúljon hozzá.

■ E Tisztántartás

Mielőtt belülről tisztítaná a készüléket, győződjön meg róla, hogy a készülék nincs csatlakoztatva az elektromos hálózatra. Sosem süllyesztje a gépet vízbe, tartósan károsodna.













■ Javítás

A kávéfőző gépet a gyárban már letesztelték és beállították. Az esetleges kávészennyeződés nem a készülék használatára utal. A gyárban minden készüléket külön-külön lepróbálnak. Rendellenes működés, meghibásodás vagy törés esetén azonnal húzza ki a készülék csatlakozó vezetékét az elektromos hálózatról. A készülék javítását kizárólag meghatalmazott szerviz végezheti. Nem vállalunk felelőséget illetéktelen személy által javított vagy ez által okozott meghibásodásért, kárért.

A készülék elemei

- | | |
|--------------------------------------|--|
| 1 Zaccfiók | 13 Őrlésfinomság állító kar |
| 2 Csepegtető fiók | 14 Őröltkávéstartály a fedéllel |
| 3 Csepegtető fiók rács | 15 Szervíz ajtó |
| 4 Kávékifolyó csövek | 16 KPE (központi egység) |
| 5 Teavíz / Gőz kieresztő cső | 17 KPE tölcsér |
| 6 Teavíz / Gőz kieresztő csap | 18 KPE kiemelő kar |
| 7 Csészemelegítő felület | 19 Kávemennyiség állító kar |
| 8 Víztartály | 20 Mellészóródott kávé gyűjtőedénye |
| 9 Víztartály fedél | 21 Forgótányér -levehető |
| 10 Vízszintmérő a tartályban | 22 Irányítópanel kontrollámpákkal |
| 11 Szemes kávé tartály | 23 Főkapcsoló |
| 12 Szemes kávé tartály fedél | 24 Elektromos tápkábel |

Irányítópanel leírása

- | | |
|--|---|
|  A KPE (központi egység) beszorulását jelző kontrollámpa. Ha a KPE nincs a helyén villogó a jelzés |  E Hőmérséklet jelző lámpa. Ha nem világít az üzemhőmérséklet nem elég magas. Ha világít az üzemhőmérséklet megfelelő. Ha villog, légtelenítéssel hűtse le a kazánt |
|  B Vízkötelenítést jelző kontrollámpa. Ha világít, el kell végezni a készülék vízkötelenítést |  M Stand-by kapcsoló (miután a főkapcsolót bekapcsolta) |
|  F Kávézacc tartály telítettség jelző kontrollámpa. Ha világít a zacctartály megtelt, ürítse ki. Ha villog a fiók nincs a helyén |  G 1 vagy 2 adag közep hosszú presszókávé |
|  C Szemes kávé tartály ellenőrző lámpa. Ha világít, a daráló eldugult |  I 1 vagy 2 adag rövid presszókávé |
|  D Víz tartály kontrollámpa. Ha világít, a tartály kiürült. Töltse fel. Ha villog, a vízpumpa nem a megfelelően dolgozik, légtelenítsen. |  K 1 vagy 2 csésze hosszú kávé |
| |  J Őrölt kávéból való kávéfőzés |
| |  H Csészemelegítő |
| |  L Gőzváltás gomb |

Kicsomagolás/ elhelyezés

A készüléket gyárilag oly módon csomagolták, hogy megvédje azt a postai kézbesítés esetén is. Őrizze meg a csomagolóanyagot az esetleges szervizbe küldés végett. A készülék elhelyezésénél vegye figyelembe a következőket:

⚠ Helyezze a készüléket egy stabil sima felületre (pl. asztalra).

A hálózati csatlakozás

⚠ Figyelem: Nem megfelelő hálózati csatlakozás esetén komoly következményekkel számolhat. Csak a megfelelő feszültségű aljzatba csatlakoztassa a készüléket, az adattábla alapján. Csak megfelelően biztonságos hosszabbító vezetékét használjon, ha szükséges. Az elektromos vezeték minimum 1 mm² keresztmetszetű legyen, és földelési csatlakozóval legyen ellátva.

⚠ Sosem üzemeltesse a készüléket sérült hálózati vezetékkel. A szerviz segítségével cseréltesse ki azt.

⚠ Győződjön meg róla, hogy gyermekek nem játszhatnak a készülékkel.

⚠ Ne helyezze a készüléket meleg felületre vagy nyílt láng közelébe.

Ha lehetséges, a készüléket csak a forgótányérral (21) üzemeltesse. A forgótányért a készülék alján levő nyílásba kell rögzíteni.

Ezután a készüléket csatlakoztathatja az elektromos hálózatra.

Az elektromos csatlakoztatás

⚠ FIGYELEM! Az elektromos áram halált okozhat. Mindig tartsa be a biztonsági előírásokat. A kávéfőző gép a megfelelően földelt aljzatba csatlakoztatható. A feszültség az adattáblán bejelölt értéknek kell hogy megfeleljen.

⚠ Sosem használjon sérült vezetékét. A sérült vezetékét és a csatlakozót szakszervizben cseréltesse ki.





⚠ Hosszabbító vezeték esetén, az minimum 1 mm² keresztmetszetű és földelt kel, hogy legyen.

Bekapcsolás és működtetés



Elektromos alkatrészek sosem kerülhetnek kapcsolatba vízzel- nedvességgel: rövidzárlat veszélye végett.



A gőz és a melegvíz égési sérüléseket okozhat. Ne irányítsa a forró gőzt vagy a vizet a kezére. A teavíz/ gőz kieresztő csővel óvatosan bánjon. Más személyek és a saját érdekében mindig tartsa be a 9. oldalon leírt elővigyázatossági utasításokat.

-  A készüléket sosem üzemeltesse víz vagy szemes kávé nélkül. Vegye ki az adagolókanalat és a tisztító ecsetet a zacsiókból (1) és helyezze a gép közelébe, hogy mindig kéznél legyenek. Húzza ki a készülék hátsó oldalából az elektromos csatlakozó vezetékét (24). Hossza kb. 1,2 m.
- 25** Az őrölt kávé tartály (11) két rögzítő csavarral felerősítve. Vegye le a fedelet (12) és töltsse fel a tartályt szemes kávéval (300 gr űrtartalmú) és helyezze rá a fedelet. Állítsa be az őrlésfinomságot az őrlésfinomság állító karral (13). Helyezze azt az „5” helyzetbe. őrlésfinomságot kizárólag darálás közben állítson
-  Az őrölt kávé tartályba tilos más anyagot tölteni (nescoffee-t vagy instant porokat sem!). A gép károsodásához vezet!
Mielőtt feltöltené a szemes kávé tartályt, győződjön meg arról, hogy az őrölt kávé tartály fedele a helyén van. Ha szemes kávé kerül az őrölt kávé tartályban az komoly károkat okozhat a készülékben. Vegye le a víztartályt (8) a készülékről és töltsse fel kb. 2.4 liter hideg vízzel. A tartály alján levő szelep lezár.
Mielőtt visszahelyezné a tartályt a készülékre, győződjön meg arról, hogy a szemes kávé tartály fedele (12) a helyén van. Ha víz kerülne a készülékbe az könnyen eltömítené a darálót. Nem garanciális hiba!
- 26** Helyezze vissza a víztartályt a helyére és tegye vissza a fedelét. A tartály alján levő szelep automatikusan kinyílik és a víz szabadon bejut a készülékbe.
-  Ne töltsse fel a víztartályt színültig.
-  Mindig friss vizet tegyen a tartályba. A forró víz vagy más folyadékok károsíthatják a tartályt.
-  Sosem kapcsolja be a készüléket, hogy a víztartály üres. Mindig legyen elegendő víz a tartályban. A vízpumpa szárazon való üzemeltetése tönkreteszi azt. Nem garanciális meghibásodás!
Csatlakoztassa a tápkábelt az elektromos hálózatra és kapcsolja be a készüléket a főkapcsoló megnyomásával. Amikor a gomb zölden világít, a készülék elvégzi az önellenőrzését, ami lehet, hogy némi zajjal jár.

Légtelenítés



Irányítsa a teavíz/ gőz adagoló csövet (5) a vízgyűjtő fiókba (2) és indítsa el vízadagolást a (6) gomb elforgatásával. A vízpumpa elkezd dolgozni. Várja meg amíg a tea/gőz kieresztő csövön keresztül megjelenik a víz. A készülék légtelenítése megtörtént.

Fontos tudnivaló: Tanácsos elvégezni a készülék légtelenítését az első üzembe helyezéskor, hosszabb nem üzemelés után, vagy amikor a víztartály teljesen leürülne.

Továbbá akkor, amikor a hőmérsékletjelző  , vagy a vízhiányt jelző  led villogni kezd.

A készülék üzemállapotba kerül, amikor a hőmérsékletjelző led világítani kezd.

A készülék programozása

- 27** A programozási mód eléréséhez kapcsolja ki a készüléket a főkapcsoló megnyomásával. Nyomja le egyidejűleg a gőz  és, a középhosszú presszókávét  gombokat és így kapcsolja be a készüléket. Engedje el a gombokat. Ön a programozási módban hozta a készülékét.

Vízkeménység beállítása

A vízkeménység beállításához elengedhetetlenül szükséges, hogy a készülékkel kapott -a karbantartó készletben- mérőszalaggal meghatározza az Önöknél használt víz keménységi fokát. Mártsa be a szalag jelzett végét a vízbe. Tartsa ott kb. 1 percig és olvassa le az eredményt. Az összehasonlítási táblázatot a mérőszalag csomagolásán találja.

A hosszú kávé  gombbal állíthatja a vízkeménységet 1-től 4-ig. Minden egyes megnyomásra az érték egyel emelkedik. Miután elérte a 4-es értéket a gomb ismételt megnyomásával a berendezés 1-re vált. Minden váltáskor a felső sor piktogramjai közül egy világítani kezd. A 4-es értéknél világít az első négy piktogram.

Előre őrlés

Ezt a műveletet a csészemelegítő gomb  aktiválja. Ennél a beállításnál a daráló elindul, amint a mérlegszerkezet kiürül. Amint a gomb világítani kezd ez a művelet aktív.

Előre áztatás

Ezt a műveletet a rövid presszókávét gomb aktiválja. Ilyenkor a kávékészítés folyamatában az őrlemény előre áztatódik 1-2 sec-ig, majd elindul a készítés folyamata.

A felhasznált kávé mennyiség állítása

- 28** A (19) kávé mennyiség állító kar segítségével állíthatja, az egy adaghoz felhasznált kávé mennyiségét, 6 és 9 gr között. Nyissa ki a szervizajtót (15) és állítsa a mennyiség állító kart a megfelelő helyzetbe. A skála balról indul a „-” jeltől, ami 6 gr, és a „+” jelig tart, ami 9 gr-ot jelent.

FIGYELEM: a készülék szervizajtójának (15) kinyitásával a kávéfőző gép azonnal megáll. Miután becsukták, a kávéfőző gép újraindul.

-  Az őrlemény mennyiségének állítását csak ritkán végezze. Túl gyakori állítása a központi egység (16) károsodásához vezethet. Nem garanciális meghibásodás!

Tanácsok

Abban az esetben, ha a készüléket hosszabb ideje nem használta, végezze el a légtelenítés műveletét.

A csészéket előre melegítheti a csészemelegítő lapon (7).

A készülék bekapcsolása után (kb. 2 perc) a készülék hőmérséklet jelző lámpája  jelzi az üzemenkész állapotot.

A szemes kávé tartály ürességét jelző lámpa jelzi a tartály állapotát. Ha kiürült, töltsse fel és indítsa újra a készüléket.

A vízhiányt jelző lámpa jelzésére, töltsse fel a tartályt és végezze el a készülék légtelenítését. Üres víztartály esetén nem lehet belépni a programozási módba. Miután bekapcsolta a készüléket, győződjön meg róla, hogy a vízhiányt jelző lámpa nem jelez.

Őrlésfinomság állítás

Abban az esetben, ha a kifolyó kávé túl gyorsan folyik ki, finomítson az őrlésfinomságon, ha túl lassan -alig csepegvé folyna- durvítson rajta. Az ajánlott őrlésfinomság az „5” pozíció. A kisebb számok felé való elforgatás finomítja az őrlést, a nagyobb számok felé való elforgatás durvítja azt.

 **Őrlésfinomságot csak mozgó őrlőkékek mellett állítson. Ellenkező esetben a daráló károsodhat. Nem garanciális meghibásodás!**

Kerülje a szélsőséges beállításokat. Próbálkozzon inkább más kávéminőséggel. Nem minden típusú kávé alkalmas presszókávé készítésre. Különösen a nem válogatott kávék alkalmazása veszélyes, mert kávéból idegen anyagokat is tartalmazhatnak, amik rongálják a darálószerkezetet. Nem garanciális meghibásodás!

Kávéminőség

A kávé legyen mindig friss. Az eszpresszó kávék a legalkalmasabbak. Presszó kávégépekhez ajánlott kávé és vastag falú csészéket használjon. A SAECO cég erre a célra kifejlesztett csészéit ajánljuk. Kérje a Cady-Trade'95 Kft tanácsát. Az éppen raktározott kávé hideg helyen, lezárt zacskóban tartsa. Mélyhűtőben is tárolhatja, és azonnal feltöltheti vele a készüléket, kiolvasztás nélkül.

Vízminőség

A jó minőségű presszókávé ital fontos összetevő eleme, a megfelelő minőségű víz. Vízlágyító használata ajánlott. Ezzel meghosszabbíthatja készüléke élettartamát. A vízben levő szerves anyagok valamint a keménységét növelő ásványok jelenléte csökkentik a presszókávé minőségét. A víztartályt naponta ürítse ki és töltsse fel friss vízzel.

Üzemeltetési idő

A készüléket egész nap bekapcsolt állapotban lehet hagyni. Ha hosszabb időre nem használná, kapcsolja ki. A felfűtési idő csupán 2 perc.



A készülék kikapcsolása

A készüléket csak a befejezett kávékészítési ciklus után kapcsolja ki. Fontos, hogy a zacc ne maradjon a KPE-ben.

Kávékészítés

Az adaghosszúságok beállítása:

A készüléknél pontosan beállítható a kívánt kávéhosszúság. A gyárilag beállított adaghosszúságok a következők:

-  eszpresszó: 60 ml
-  dupla eszpresszó: 125 ml
-  hosszúkávé: max. 250 ml

A hosszúságok beállítása úgy történik, hogy amikor a készülék üzemkész állapotba kerül, nyomja meg az állítani kívánt kávé gombját és tartsa folyamatosan megnyomva. Amikor elegendő kávé talál a csészében, engedje el a gombot. Ezzel beállította azt a hosszúságot amit a gép minden egyes megnyomásnál produkálni fog. Lényeges, hogy hosszúságállításnál a gombot folyamatosan tartsa nyomva. A két adagok elkészítésénél a készülék automatikusan duplázza a beállított hosszúságot. Két kávé elkészítése úgy történik, hogy a megfelelő, lefőzni kívánt kávé gombját egymás után kétszer nyomja meg. A gomb kétszeri villogása jelzi a két kávé leadási folyamatot.

Babkáv 

28 Ez a k sz l k frissen  rli a szemes k v t minden egyes adag k v  elk sz t s n l. K t k v  eset ben k tszer  r l, ezzel is kiemelve a min s eges k v k arom j t.

! Minden k v k sz t s el tt ellen rizze, hogy a teav z/g z csap (6) el van-e z rva.

 llítsa az  rl sfinoms got az aj nlott 5- s  rt kre.

!  rl sfinoms got csak mozg   rl k sek mellet  llítson. Ellenkez  esetben a dar l  k rosodhat.

Helyezzen egy vagy k t el re meleg tett cs sz t a kifoly nyil s (4) al . A kiv lasztott hossz s g  ital v laszt sa ut n automatikusan elindul a k v k sz t s m velete. Az adagol s b rmikor meg ll that  az elind t  gomb ism telt megnyom s val.

 r lt k v 

! Gy z dj n meg r la, hogy a megfelel  (k z p)  rl sfinoms g  k v t v lasztotta. Ide ne használjon babk v t vagy instant k v t.

! Az  r lt k v t k zvetlen l a k sz t s el tt t ltse be a tart lyba (14). Kiz r lag annyi  r lt k v t t ltson bele amennyit le szeretne f zni. Ne feledje az  r lt k v  gyorsan veszti arom j t,  s a tart lyban  sszetapadhat.

30 Haszn lja a karbantart  k szletben lev  adagol kanalat. Minden adag k v hoz egy teli kan l  r lt k v t t ltson a tart lyba (14).

! Ne t mk dj  meg az  rlem nyt. Beletapad a tart lyba,  s nem tud a k zponti egys gbe (16) ker lni.

Ezut n nyomja meg az  r lt k v  v laszt si gombot , majd a v lasztott k v  gombot (eszpressz , dupla vagy hossz k v ). A k v adagol s le ll that  az ind t  gomb ism telt megnyom s val.

Melegv z adagol sa

A melegv z adagol s nem a k v k sz t si r szben kereszt l t rt nik. A k sz l k tea, forr csokol d  esetleg instant leves elk sz t s hez adagol melegvizet.

31 Helyezzen egy poharat a tea/g z kiereszt  cs  (5) al . Ezut n lassan nyissa ki a teav z/g z csapot (6), elforgatva azt az  ramut t  j r s val ellent tes ir nyba. Amikor elegend  vizet kapott, z rja el a csapot.



G z l s

Tej vagy m s italok felmeleg t s re használhat .

! Minden haszn lat ut n tisztítsa meg a kiereszt  cs vet. K s bb nehezebb elt vol tani a r sz radt sz raz anyagot.

! G z l s ut n l gtelen tsen. A k v k sz t s nem lehets ges, am g a megfelel  h m rs kletre nem cs kken a kaz n h m rs klete.

! G z l si m dban a k v k sz t s nem megengedett.

Nyomja meg a g zv laszt   gombot,  s v rja meg am g a h m rs kletjelz   z lden vil g t. Ir nyítsa a g zkiereszt  cs vet (5) a csepegtet  fi k r csra (3)  s lassan nyissa meg a csapot (6). Engedje ki a kondenz l dott vizet. Ezut n felg z lheti a k v nt folyad kot.

- 32** Óvatosan nyissa ki a gőzkieresztő csapot, és kör-körös mozdulatokkal gőzölje fel a melegíteni kívánt folyadékot az aljától a felszínéig. Amikor a folyadék elérte a kívánt hőmérsékletet, zárja el a csapot és mindjárt tisztítsa meg a kivezető csövet.

FIGYELEM: a cső meleg, égési sebeket okozhat

Miután befejezte a gőzölést, azonnal kapcsolja ki a gőzfunkciót, a gőz gomb  megnyomásával. Ezután süllyessze gőzölő csövet egy pohár hideg vízbe, és nyissa meg a gőzkieresztő csapot (6). Légtelenítse a kazánt. Addig légtelenítsen, amíg a hőmérsékletjelző lámpa villog. Amint folyamatosan ég, leállíthatja a légtelenítést. A készülék kávékészítésre készen áll.

Cappuccino hab készítése

Töltsön fel egy edényt 1/3 részéig friss hideg tejjel. Gőzölje fel úgy, hogy a gőzcsövet a felszín alá süllyeszti. Kör-körös mozdulatokkal készítsen habot a tej felületén. Ezután süllyessze lejjebb a csövet és melegítse fel az egész tejet.

Az egységes biztonsági rendszer

Automata kikapcsolás

A szervizajtó (15) kinyitására a készülék áramtalanodik. A központi egység (16) nélkül, csukott ajtó mellett csak a teavíz és a gőzkészítő funkció működik.

Elektronikus darálási idő ellenőrzés

Abban az esetben, ha a darálómotor nem tölti meg a mérlegszerkezetet kb.20 sec alatt, a daráló automatikusan leáll. Töltse fel a szemes kávé tartályt és indítsa újra a műveletet.

Elektronikus vízpumpa védelem

A készülék azonnal leáll, amint a víz kifogy a tartályból.

Automatikus hőmérséklet ellenőrzés

Ezzel a rendszerrel képes a készülék kávé készíteni, teavizet adagolni és gőzölni. Attól függően, hogy mit kér a géptől, olyan hőmérséklettartományra emelkedik a kazán hőmérséklete. A kávékészítés azonnal leáll amint a vízhőmérséklet alacsonyabb, vagy magasabb lenne, a megengedetnél. Aktiválódik a túlhevülés elleni védelem.



Daráló védelmi rendszer



Még a legminőségesebb kávé is tartalmazhatnak kávéből idegen anyagot- szennyeződések. A daráló olyan védelmi rendszerrel van ellátva, amely beszorulás elleni védelmet biztosít. Abban az esetben, ha a darálóba beszorulna valami, jellegzetes kattogó hanggal jelzi ezt. Ilyenkor kapcsolja ki a készüléket, ami kb. 20 mp után saját magától is leállna.

FONTOS FIGYELMEZTETÉS: Ne kapcsolja be a készüléket mindaddig, amíg a hibát el nem hárította. Különben a daráló leéghet. Kövesse a 38-44 képek leírásánál közölt utasításokat.

Tisztítás és karbantartás

A jó minőségű presszókávé és a készülék hosszantartó működésének előfeltétele a tiszta, jól karbantartott készülék.

-  Tisztítás előtt győződjön meg róla, hogy a készülék ki van kapcsolva és, hogy az elektromos vezeték ki van húzva az aljzatból.
-  Tisztítás előtt várja meg, hogy a készülék teljesen lehűljön.

-  Ne süllyessze a készüléket vízbe vagy más folyadékba. A készülék meghibásodhat.
-  A készülék alkatrészeit nem szabad mosogatógépben mosogatni.
-  Törölje szárazra az eltisztított részeket. Ne szárítsa azt kályhán vagy mikrohullámú főzőben.

Víztartály/ Csepegtető fiók/ Zacctartály/ Központi egység/ Készülék

- 33** A készülék tisztántartása érdekében naponta tisztítsa ki a központi egységet (16) és a zacffiókat (1).

A víztartályt (8), csepegtetőfiókot (2), csepegtető fiók rácsot (3) időnként el kell mosni. Ne használjon olyan mosószereket, amelyek karcolnak.

- 34** A kávékifolyó (4) leszedhető, hogy azt is el lehessen mosogatni. Engedje fel a rögzítő csavart és vegye le a kifolyóvédő deknit.

Időnként nedves ruhával törölje le a gépet, majd törölje szárazra.

Takarítsa ki az őrölt kávé tartályt is a karbantartó készletben levő ecsettel.

Központi egység -KPE

Takarítsa ki a központi egységet minden nap végén. Kapcsolja ki a készüléket. Nyissa ki a szervizajtót (15) és emelje ki a zacctartályt (1).

- 35** Emelje ki a központi egységet (16) a kiemelő karnál fogva és lenyomva a PRESS feliratú felületet. Mossa el a központi egységet meleg vízben. Győződjön meg róla, hogy a két fémszűrő tiszta. Esetleg a felső szűrőt vegye le. Később szárítsa meg az elmosott elemeket.

- 36** Emelje ki a központi egység fiókját (20) és mossa el. Ne használjon súrolószereket. Tisztítsa meg a szervizajtó mögötti részt, egy nedves ruhával, majd törölje szárazra.

- 37** A központi egységet a fogantyújánál fogva helyezze vissza a helyére. Győződjön meg róla, hogy a központi egység a helyére került. Csukja be a szervizajtót és helyezze vissza a zacffiókat.

-  A központi egység visszahelyezésénél ne nyomja le a PRESS feliratú felületet. Ez rongálhatja a készüléket.

FIGYELEM: Ha a központi egység nem került vissza megfelelően a helyére a  kontrollámpa jelez.

Darálómotor

-  Sohase töltsön vizet a darálóba. Komoly károkat okozhat a gépben.

- 38** Idővel a szemes kávé tartály tisztításra szorul. A két rögzítő csavar kiemelésével emelje le és mossa el. Szárazra törlése után visszahelyezhető a helyére.

- 39** Óvatosan emelje le az őrlésfinomság állító kart.

- 40** Forgassa visszafelé az állító gyűrűt, amíg a kék pontok egymásra nem kerülnek.

- 41** Emelje le a daráló gyűrűjét felfelé húzva azt.

- 42** A karbantartó készletben levő ecsettel és egy porszívó segítségével tisztítsa ki a darálószerkezetet. Győződjön meg róla, hogy a darálógyűrű nem mozdult el.

Összeszerelésnél pontosan tartsa be a fordított sorrendet, ügyelve arra, hogy a darálógyűrű ne mozduljon el a tisztítás folyamán.

Szerelje vissza a daráló gyűrű tartóját és figyeljen a kék pontok egy vonalba eső helyzetére.

- 43** Forgassa el az őrlésfinomság állító gyűrűt az óramutató járásának megfelelően, a piros pontok egymásra állítását figyelembe véve.

- 44** Helyezze vissza az őrlésfinomság állító kart azzal, hogy az őrlésfinomság 6 állásban legyen.

Vízkőtelenítés

A vízkőtelenítés fő feladata a vízkő eltávolítása a kazánból, a csövekből és szelepekből. A készülék hibátlan működésének érdekében.

A vízkeménységtől függően a készüléket 1-2 havonta ki kell vízkőteleníteni.

A készülék egy figyelmeztető mechanizmussal  van ellátva, amely ezt egyszerűbbé teszi. A készüléket mindig ki kell vízkőteleníteni, amikor ez a kontrollámpa felvillan. A készülék gyárilag 25 fH van beállítva, ami kb. 150 liter víz után, jelez. Ez az érték megváltóztatható. Nézze meg a „programozás” fejezetet.

A következő beállítások lehetségesek:

- 45** Keménységi érték 1: magas vízkeménység, 29^ofH (14^odh) kb. 80 liter víz átfolyása után jelez.
46 Keménységi érték 2: közepes vízkeménység, 20-29^ofH (7-14^odh) kb. 150 liter víz átfolyása után jelez.
47 Keménységi érték 3: lágy vízkeménység, 12-20^ofH (4-7^odh) kb. 300 liter víz átfolyása után jelez.
48 Keménységi érték 4: nagyon lágy vízkeménység, 10^ofH (3^odh) kb. 500 liter víz átfolyása után jelez.

Kemény víz esetében ajánlatos vízlágyító használata. Ezzel készülékének élettartamát valamint az elkészült kávéitalok jó minőségét biztosíthatja.

Vízkőtelenítésnél a következőkre kell ügyelnie: csak a  Saeco cég által kifejlesztett vízkőtelenítőt használjon. Ellenkező esetben a keletkezettkárokért nem vállalunk felelőséget. Ilyen szert a magyarországi importőrtől szerezhet be.

Amikor a készüléken átfolyt a beállított víz mennyiség a kijelző ()világítani kezd.



Gyors -kis hatásfokú vízkőtelenítés

Kapcsolja ki a készüléket. Tegye a vízkőoldószert a víztartályba, betartva az utasításában leírtakat. Kapcsolja be a készüléket belépve a programozási módba (lásd a megfelelő fejezetben). Helyezzen egy nagyobb edényt a teavíz/ gőz kieresztő cső (5) alá és nyissa meg a csapot (6). A vízkőoldós folyadék átfolyik a készüléken. Ezután öblítse át a készüléket tiszta vízzel.

Ajánlott vízkötelenítés



Kapcsolja ki a készüléket. Tegye a vízkőoldószert a víztartályba, betartva az utasításban leírtakat. Helyezzen egy nagyobb edényt a teavíz/ gőz kieresztő cső alá (5). Kapcsolja be a készüléket és nyissa meg a teavíz csapot (6), a vízkötelenítési program elindul. Kb. 30 sec. múlva zárja el a csapot (6). Kapcsolja ki a készüléket és öntse ki az edényben összegyűlt vízkötelenítő szert. Tíz perc múlva, függetlenül attól, hogy maradt-e vízkőoldószer a víztartályban, kapcsolja be a készüléket. Vegye le a víztartályt, és öblítse ki tiszta vízzel, majd helyezze vissza a helyére. Helyezzen egy nagyobb edényt a teavíz/ gőz kieresztő cső (6) alá. Nyissa meg a csapot (5). Űrítse így le a víztartály tartalmát. Ezután zárja el a csapot (5).

A készülék üzemkész állapotba került.

A vízkötelenítés jelző ledet , a gőzváltó gomb  5 sec folyamatos benyomásával kapcsolhatja ki (nullázhatja a vízmennyiség számlálót).

Rendszeres vízkötelenítéssel elkerülheti a drága javítási költségeket. A vízkövesedésből, a szakszerűtlen kezeléssel valamint nem hozzáértő személy beavatkozásából keletkező károk elhárítása nem garanciális tevékenység.

A készülék tárolása

-  Kapcsolja ki a készüléket és húzza ki az elektromos vezetékét az elektromos hálózatról.
-  Tárolja a készüléket száraz helyen, jól elzárva a gyermekektől. Abban az esetben, ha hosszabb ideig nem használja a készüléket, védje azt meg a porosodástól és a tisztátalanságtól.

Karbantartás

Időnként végezze el a készülék karbantartását, úgy ahogyan azt az előbbiekben olvashatta.

Megjegyzés



Abban az esetben, ha a készülékét nem hajlandó tovább használni, vagy készüléke javíthatatlanná válna, vágja le annak elektromos vezetékét és juttassa el készülékét a megfelelő gyűjtőállomásra.

Meghibásodás, rendellenes működés

-  Meghibásodás esetén azonnal kapcsolja ki a készüléket.

A hiba elhárítása érdekében kövesse a következő utasításokat. Ha a hiba nem elhárítható akkor keresse meg a készülék szakszervizét.

A javításokat kizárólag meghatalmazott  **Saeco** szerviz végezheti. Nem megfelelő javítások komoly károkat okozhatnak, a felhasználót is veszélyeztetik. A gyártó és a forgalmazó, semmi féle felelősséget nem vállal egy nem meghatalmazott szerviztevékenység utáni meghibásodásért vagy ebből eredő kárért. Ilyen esetben a garancia is érvényét veszti.

Hibajelenség	A lehetséges ok	Az elhárítás módja
A főkapcsoló nem világít	A készülék nem kap áramot	Ellenőrizze a vezetékét és a biztosítékot
	A szervizajtó nyitva van	Csukja be a szervizajtót
Az automatikus kávékészítés nem indítható	A  kontrolllámpa világít. A KPE nincs a helyén vagy rosszul áll	Ellenőrizze a KPE-et
	A  kontrolllámpa világít	Kapcsolja ki és légtelenítsen
	A vízhiány/ kávéhiány kontrolllámpák világítanak	Töltse fel a tartályokat. Kapcsolja ki a készüléket és ismét kapcsolja be
	A hőmérsékletjelző lámpa villog. Gőzölés után nem volt megfelelően légtelenítve a készülék	Légtelenítsen
	A zaccfiók kijelzője jelez. A fiók nincs a helyén, vagy megtelt kávézaccal	Ürítse ki és helyezze vissza a helyére. Mindezt bekapcsolt gép mellett
	A szemes kávé ellenőrző lámpa világít. A daráló eldugult	Tisztítsa ki a darálót. 39-44 es képek alapján
Csak víz jön a készülékből, kávé helyett is	Az őrölt kávégombot megnyomták, de a tartálya üres	Töltse fel őrölt kávéval a 14-es tartály
Nincs gőz/ melegvíz adagolás	A gőz/ teavíz cső eldugult	Túvel tisztítsa ki a nyílásokat
A kávé túl gyorsan folyik le	Az őrlésfinomság túl durva	Állítsa finomabbra az őrlésfinomságot. Kisebb számok felé forgatva az állító kart
A kávé túl lassan folyik le	Az őrlésfinomság túl finom	Állítsa durvábbra az őrlésfinomságot. Nagyobb számok felé forgatva az állító kart
A kávé nem elég meleg	A csészék nincsenek előmelegítve	Használja a csészemelegítőt
	A hőmérsékletjelző lámpa nem világít	Várja meg amíg a lámpa jelez
A kávé nem krémes	Nem a megfelelő kávé használ. Túl durva az őrlésfinomság. Nem friss az őrlemény	Próbálkozzon más fajta kávéval
A KPE nem kivehető	Nem a megfelelő helyzetben áll	Csukja be a szervizajtót. Kapcsolja be a készüléket. A KPE a helyére áll
A készülék sokáig melegszik és az adagok nem ugyanazon hosszúságúak	A készülék elvízkövesedett	Végezze el a vízkötelenítést

Tartalomjegyzék

Technikai adatok.....	7
Tartozékok	7
Biztonsági előírások.....	9
A készülék elemei	10
Irányítópanel leírása.....	10
Kicsomagolás/ elhelyezés.....	11
Az elektromos csatlakoztatás.....	11
Bekapcsolás és működtetés	12
Légtelenítés	12
A készülék programozása.....	13
Vízke ménység beállítása.....	13
Előre őrlés	13
Előre áztatás	13
A felhasznált kávé mennyiség állítása.....	13
Tanácsok.....	13
Őrlésfinomság állítás.....	14
Kávéminőség	14
Vízminőség	14
Üzemeltetési idő	14
A készülék kikapcsolása	14
Kávékészítés.....	14
Babkávé.....	15
Őrölt kávé.....	15
Melegvíz adagolása	15
Gőzölés.....	15
Cappuccino hab készítése	16
Az egységes biztonsági rendszer	16
Automata kikapcsolás.....	16
Elektronikus darálási idő ellenőrzés	16
Elektronikus vízpumpa védelem.....	16
Automatikus hőmérséklet ellenőrzés	16
Daráló védelmi rendszer.....	16
Tisztítás és karbantartás	16
Víz tartály/ Csepegtető fiók/ Zacctartály/ Központi egység/ Készülék	17
Központi egység -KPE.....	17
Daráló motor.....	17
Víz kőtelenítés.....	18
Gyors -kis hatásfokú víz kőtelenítés	18
Ajánlott víz kőtelenítés.....	19
A készülék tárolása	19
Karbantartás	19
Meghibásodás, rendellenes működés.....	19
Garanciális feltételek.....	22

Garanciális feltételek

1. A Vásárló a jótállási igényét a jótállási jeggyel érvényesítheti, ezért azt gondosan őrizze meg.
2. Kérjük követelje meg az eladótól a vásárlás napjának feltüntetését a számlán, eladási jegyzéken, és a jótállási jegyen.
3. Elvesztett jótállási jegyet nem tudunk pótolni.
4. Jótállási javítási munkát kizárólag csak az érvényes jótállási jegy alapján végezhetnek a feltüntetett javító szervizek.
5. A jótállási jegyen történt bármilyen javítás, törlés vagy átírás, valótlán adatok bejegyzése, a jótállási jegy érvénytelenségét vonja maga után.
6. A szabálytalan jótállási jegy alapján érvényesített igények teljesítése a kereskedőt vagy a vásárlót terheli.

A jótállási határidő kezdete:

1. A jótállási határidő a Vevő részére történő átadás vagy ha az üzembe helyezést valamelyik szervizünk végzi (térítésköteles), az üzembe helyezés napjával kezdődik.
2. A termék kijavítása esetén a jótállás időtartama meghosszabbodik a hiba közlésének napjától (amennyiben a vásárló téríti a mindenkor kiszállási költséget) vagy a szervizbe való szállítás napjától (amennyiben a Vásárló szállítja / szállíttatja be a készüléket a szervizbe) kezdve azzal az idővel, amely alatt a Vásárló a terméket a hiba miatt rendeltetésszerűen nem használhatta.

A Vásárló jótálláson és szavatosságon alapuló jogai:

A termék alapos ellenőrzése után 12 hónapos garanciát biztosítunk valamennyi alkatrészeire. Ez a készülék otthoni, irodai és kisebb vendéglátó ipari felhasználásra lett kidolgozva és engedélyezve. Kapacitása a fenti garanciaidő alatt átlagosan napi 80 adagra van korlátozva. Nagyobb terhelés mellett a garanciaidő lerövidül max.18.000 adagra

A garanciaidő az eladó által feltüntetett időpontban kezdődik. Igazolása a jótállási jegyen feltüntetett dátummal és az eladást igazoló számlával lehetséges, együttesen. Nem vállalunk azon károkért felelősséget, melyeket vízkölerakódás, a használati utasítás figyelmen kívül hagyása, természetes elhasználódás, piszkolódás, erőszak, vagy túlzott igénybevétel, valamint hasonló okoknak. Jogtalan garanciaigény esetén javítási munkákat, a szakszervizek a, hiba okozásának megjelölésével és az elvégzett munka felszámításával végzik.

Garanciális hiba esetén a Vásárló választása szerint:

- díjmentes kijavítást
- ha a Vásárló kijavítást kér, a hiba bejelentésétől számított 15 napon belül - cserekészülék biztosítása esetén 30 napon belül - a Vásárló érdekséremlé nélkül úgy kell elvégezni, hogy a javítás folyamán a termék értéke és használhatósága az azonos ideig rendeltetésszerűen használt hibátlan termékhez képest ne csökkenjen. Javítás esetén a termékbe új alkatrész kerül beépítésre.
- ha a javítás 30 napon belül nem készült el, vagy a termék nem javítható, a termék azonos típusú új termékre való kicserélését kérheti,
- ha cserére nincs lehetőség, vagy a Vevőnek a cseréhez fűződő érdeke megszűnt, a szerződéstől elállhat (a termék visszavásárlását kérheti, az elhasználódottság figyelembevételével)

Általános tájékoztatás:

A Superautomatica készülékeket speciálisan a felhasználásnak megfelelően, az adott felhasználó ország biztonsági előírásainak megfelelően gyártják. Fentiek miatt a más országok számára előállított háztartási gépek használata Magyarországon nem engedélyezett. Hazánkban a Cady-Trade'95 Kft. által forgalmazott készülékek megfelelnek az itt érvényes előírásoknak. Egyéb országok részére gyártott és ott a **Saeco** által forgalmazott készülékek az azonos készülékház ellenére sem biztos, hogy megfelelnek az itteni előírásoknak, garancia feltételeknek.

A javítás helye:

1. Az üzemeltetés helyén javítjuk meg a készüléket amennyiben az üzemeltető téríti a mindenkor kiszállási költségeket.
2. Amennyiben a Vevő nem hajlandó téríteni a kiszállási költségeit abban az esetben saját maga szállítja vagy szállíttatja be a készüléket a feltüntetett szervizbe.

A Vásárlónak kinek és mikor kell bejelentenie jótálláson alapuló igényét?

A Vásárlónak a jótálláson alapuló igénye érvényesítésével kapcsolatos nyilatkozatát a kereskedőnek, vagy a jótállás keretében tartozó javításokat rendeltetésszerűen végző javítószolgálatnak (szerviznek) kell bejelentenie.

A Vásárló köteles a hiba felfedezése után kifogását haladéktalanul közölni, és a készüléket ilyen állapotban nem működtetni.

Eljárás a hiba jellegével kapcsolatos vita esetén

1. Ha a hiba jellege (pl.: a termék kijavíthatósága, a javítás módja, az értékcsökkenés mértéke stb.) tekintetében vita merül fel, a készülék tulajdonosa beszerzi a jogszabályban erre feljogosított minőségvizsgáló szerv szakvéleményét.
2. A minőségvizsgáló szerv által végzett vizsgálat és szakvélemény díjköteles.
3. A szakvélemény-beszerzésére irányuló megbízásban fel kell tüntetni mind a szerviz, mind a Vásárló álláspontját és nyilatkozatait. (hiba jellege, a hiba keletkezésének lehetséges okaira vonatkozó eltérő vélemény) és mindkét fél aláírását. A Vásárló nyilatkozatát a megbízáshoz csatolt és az általa észlelt feljegyzés is pótolhatja. A terméket a felek nyilatkozatának megtételét követő 3 munkanapon belül a kijelölt minőségvizsgáló szervhez be kell szállítani. További vita esetén a felek az illetékes a Pesti Központi Kerületi Bírósághoz fordulhatnak.

A jótállási felelőségünk kizárása

1. A jótállási felelőségünk nem áll fenn, ha mi vagy a jótállási javítások elvégzésével megbízott szerviz bizonyítja, hogy a hiba rendeltetésellenes használat, átalakítás, szakszerűtlen kezelés, helytelen tárolás, elemi kár vagy egyéb, a vásárlás után keletkezett okból következett be.
2. A rendeltetésellenes használat elkerülése céljából a termékhez használati (kezelési) útmutatót mellékelünk és kérjük, hogy az abban foglaltakat saját érdekében tartsa be, mert a használati utasítástól eltérő használat, kezelés miatt bekövetkezett hiba esetén a készülékért jótállást nem vállalunk. Karbantartási munkák elvégzése a Vásárló feladatát képezi. Az ilyen okból hibás termék javítási költsége a jótállási időtartamon belül is a Vásárlót terheli.
3. A jótállásvállalás nem terjed ki a kávéfőző gép elvízkövesedésből eredő meghibásodásaira, a természetes kopásból eredő hibákra valamint a készülék tisztítására. Az ebből eredő javítási vagy karbantartási munkák elvégzését a szakszervizek megfelelő térítés mellett végzik.

A kereskedő és a javítószolgálat jótállási jeggyel kapcsolatos feladatai:

1. A termék forgalomba hozatalát megelőző minőségvizsgálat a jótállási jegy tartalmára kiterjed.
2. A kereskedő a termék eladásakor köteles a jótállási jegyen a készülék számát és típusát egyeztetni, a jótállási jegyet az eladás keltének feltüntetésével hitelesíteni és a Vásárlónak átadni, a vásárlást igazoló számlával együtt.

Jótállási jegy



gyártmányú **Magic De Luxe Redes. Superautomatica sorozat** típusú kávéfőző gépre a CADY-TRADE'95 Kft a vásárlástól számított 12 hónapig (lásd az előző oldalon) a hatályos jogszabály szerint jótállást vállal. E jog érvényesítéséhez kérjük a számla megőrzését!

A gyártmány jelentős részei: kávédaráló motor, vízpumpa, kazán, központi egység meghajtó mechanika
A javítást végző szerviz neve és címe:

CADY-TRADE'95 Kft
1089 Budapest, Bláthy Ottó 6-8
Tel: 4777020, Fax: 4777028

Az eladó szerv tölti ki !

A vásárlás napja: 200__ . ____ hó ____ nap.
(betűvel)

.....
P.H.

Jótállási szelvények a kötelező jótállási időre	Levágandó jótállási szelvények
Bejelentés időpontja: Hiba megszüntetésének időpontja: Visszaadás időpontja: Bejelentett hiba: Az elhárított hiba: Szerviz neve:.....Munkalapszám:..... , 200 hó nap (P.H.) Aláírás	<div style="font-size: 4em; opacity: 0.3; position: absolute; top: 50%; left: 50%; transform: translate(-50%, -50%); pointer-events: none;">A</div> Bejelentés időpontja: Hiba megszüntetésének időpontja: Visszaadás időpontja: Bejelentett hiba: Az elhárított hiba: Szerviz neve:.....Munkalapszám:..... , 200 hó nap (P.H.) Aláírás
<div style="font-size: 4em; opacity: 0.3; position: absolute; top: 50%; left: 50%; transform: translate(-50%, -50%); pointer-events: none;">B</div> Bejelentés időpontja: Hiba megszüntetésének időpontja: Visszaadás időpontja: Bejelentett hiba: Az elhárított hiba: Szerviz neve:.....Munkalapszám:..... , 200 hó nap (P.H.) Aláírás	<div style="font-size: 4em; opacity: 0.3; position: absolute; top: 50%; left: 50%; transform: translate(-50%, -50%); pointer-events: none;">B</div> Bejelentés időpontja: Hiba megszüntetésének időpontja: Visszaadás időpontja: Bejelentett hiba: Az elhárított hiba: Szerviz neve:.....Munkalapszám:..... , 200 hó nap (P.H.) Aláírás
<div style="font-size: 4em; opacity: 0.3; position: absolute; top: 50%; left: 50%; transform: translate(-50%, -50%); pointer-events: none;">C</div> Bejelentés időpontja: Hiba megszüntetésének időpontja: Visszaadás időpontja: Bejelentett hiba: Az elhárított hiba: Szerviz neve:.....Munkalapszám:..... , 200 hó nap (P.H.) Aláírás	<div style="font-size: 4em; opacity: 0.3; position: absolute; top: 50%; left: 50%; transform: translate(-50%, -50%); pointer-events: none;">C</div> Bejelentés időpontja: Hiba megszüntetésének időpontja: Visszaadás időpontja: Bejelentett hiba: Az elhárított hiba: Szerviz neve:.....Munkalapszám:..... , 200 hó nap (P.H.) Aláírás
<div style="font-size: 4em; opacity: 0.3; position: absolute; top: 50%; left: 50%; transform: translate(-50%, -50%); pointer-events: none;">D</div> Bejelentés időpontja: Hiba megszüntetésének időpontja: Visszaadás időpontja: Bejelentett hiba: Az elhárított hiba: Szerviz neve:.....Munkalapszám:..... , 200 hó nap (P.H.) Aláírás	<div style="font-size: 4em; opacity: 0.3; position: absolute; top: 50%; left: 50%; transform: translate(-50%, -50%); pointer-events: none;">D</div> Bejelentés időpontja: Hiba megszüntetésének időpontja: Visszaadás időpontja: Bejelentett hiba: Az elhárított hiba: Szerviz neve:.....Munkalapszám:..... , 200 hó nap (P.H.) Aláírás

A

A

B

B

C

C

D

D

Hibaüzenetek:

- »⌘ **Folyamatosan világít:**
A KPE nincs a helyén. Helyezze a KPE (központi egység) a helyére.
- »⌘ **Villog:**
A KPE beszorult. Forduljon valamelyik meghatalmazott szervizünkhöz. Hívja a Cady-Trade'95 Kft-t.
- ⌘ **Folyamatosan világít:**
Vízkötelenséget jelző kontrollámpa. Ha világít, el kell végezni a készülék vízkötelenítését
- ⌘ **Folyamatosan világít:**
Kávézacc tartály telítettség jelző kontrol lámpa. Ha világít a zacctartály megtelt. Bekapcsolt készülék állapotban ürítse ki.
- ⌘ **Villog**
A fiók nincs a helyén, igazítsa meg.
- ⌚ **Folyamatosan világít**
Elfogyott a szemes kávé. Töltse fel a tartályt és indíthatja a kávékészítést.
- ⌚ **Ha villog**
A darálóba kavics vagy más kávétól idegen anyag került. Forduljon valamelyik meghatalmazott szervizünkhöz, vagy hívja a Cady-Trade '95 Kft.
- ⌚ **Folyamatosan világít**
Vízartály kontrollámpa. Ha világít, a tartály kiürült. Töltse fel.
- ⌚ **Villog**
Ha villog, a vízpumpa nem a megfelelően dolgozik, légtelenítsen.
- ⌘ **Nem világít**
Hőmérséklet jelző lámpa. Ha nem világít az üzemhőmérséklet nem elég magas. Ha világít az üzemhőmérséklet megfelelő. Ha villog, légtelenítéssel hűtse le a kazánt
- ⌘ **Folyamatosan világít**
Hőmérséklet jelző lámpa. Ha világít az üzemhőmérséklet megfelelő. Ha villog, légtelenítéssel hűtse le a kazánt
- ⌚ **Folyamatosan világít**
Stand-by kapcsoló (miután a főkapcsolót bekapcsolta)
- ⌚ **Villog**
A készülék Stand-by (készenléti állapot) módban van



EC DECLARATION OF CONFORMITY
EC 73/23, EC 89/336,
EC 92/31, EC 93/68

We:

SAECO S.p.A

Via Torretta, 230
40041 GAGGIO MONTANO (BO)

declare under our responsibility that the product:

AUTOMATIC COFFEE MAKER

TYPE: SUP012
(Magic De Luxe)

- Safety of household and electrical appliances – General requirements
EN 60335-1 June 1988 + Modification 2,5,6, A51
- Safety of Household and electrical appliances – Part 2^
Particular requirements for appliances for heating liquids
EN 60335-2-15 – November 1990
- Safety of household and electrical appliances – Part 2^
Particular requirements for coffee mills and coffee grinders
EN 60335-2-33 – April 1990
- Limits and methods of measurements of radio disturbance characteristics of electrical motor-operated and thermal appliances for household and similar purposes, electric tools and similar electric apparatus –
EN 55014 – Edit. 1993
- Electromagnetic compatibility (EMC)
Part 3^ Limits – Section 2: Limits for harmonic current emissions (equipment input current < 16A per phase) – EN 61000-3-2- Edit. 1995
- Electromagnetic compatibility (EMC)
Part 3^: Limits – Section 3: Limitation of voltage fluctuations and flicker in low-voltage supply systems for equipment with rated current < 16 A.
EN 61000-3-3 Edit.1995
- Immunity requirements for household appliances, tools and similar apparatus.
Product family standard EN 55104 – Edit.1995

EC 73/25, EC 89/336, EC 92/31, EC 93/68

Gaggio Montano Amm.re Unico
11.03.96

Sergio Zappella

CE MEGFELELŐSÉGI NYILATKOZAT
(a 79/1997. (XII.31) IKIM valamint a 31/99 GM-KHVM rendelet előírásai szerint)

Alulírott az alábbi gyártó nevében, mint forgalomba hozó:

(Gyártó, képviselője, vagy a forgalomba hozó)

FORGALOMBA HOZÓ:

Cady-Trade '95 Kft.
1089 Budapest, Bláthy Ottó u. 4-8.

GYÁRTÓ:

SAECO S.p.A.

GYÁRTÓ CÍME:

I-40041 Gaggio Montano (BO)

ezennel kijelentem, hogy az alábbi termék:

(a termék azonosító adatai):

Magic gépcsaládt

Automata kávéfőző gép
SUP 012 xx

a rendeltetésszerű biztonságos használatnak, valamint az alábbiakban felsorolt vonatkozó előírásoknak

MEGFELEL

A termék a CE megfelelőségi jellel került kereskedelmi forgalomba a 79/1997 IKIM valamint a 31/1999 GM-KHVM rendeletek vonatkozó előírásainak megfelelően:

Budapest, 2000.01.10

Rézmány Attila, Dipl.Ing – ügyvezető

(a gyártó, **forgalmazó nevében** kötelezettség vállalásra feljogosított aláíró neve, PH)

Jelen „Megfelelőségi nyilatkozathoz” alkalmazott előírások és szabványok jegyzéke:

• EC Direktívák:

- 89/392 EEC előírás gépekre, szerkezetekre
- 73/23 EEC előírás kiteszteltégekkel működő termékekre (LVD)
- 89/336 EEC előírás elektromágneses zavar kibocsátására (EMC)
- EC 92/31
- EC 93/68

• Egyéb műszaki előírások, egyeztetett szabványok:

- EN 60335-1 háztartási és hasonló villamos készülékek biztonsága
- EN 60065-□ háztartási és általános célú hálózati készülékek biztonsága
- EN 60555-□ elektromágneses zavaremisszió
- EN 50144-□/19□□ EN 61000-3-2/1995
- EN 55014-1/1993 EN 61000-3-3/1995
- EN 60335-2-14/1996 EN 60335-2-15/1996
- EN 55014-2/1997

• Egyéb nemzeti harmonizált szabványok:

- MSZ EN 60335-1 MSZ EN 60335-2-15 TÜV
- MSZ EN 60065-□ MSZ EN..... LGA
- MSZ EN 60555-□ MSZ EN..... MEEI

• Egyéb hivatkozások:



Kereskedelmi és Szolgáltató Kft.
H-1089 Bp., Bláthy O.u.4-8.
Tel/Fax: +36 (1) 477020